

LIFE WITH
“LUCKY” COFFEE

Positioning the corporate philosophy as a guiding light,
we will now start in earnest addressing new challenges toward
a future full of infinite possibilities.

BONMAC
bonmac



私たちは『飲食機器のトータルソリューションサービス』の実現を目指し
お客様の満足と笑顔を創り出すパートナーとしてクリエイティブに活動します。

Corporate Philosophy & History

私たちの始まりは、1964年。

日本で初めての開催となった東京オリンピックと同年、「ラッキーコーヒー機械株式会社(旧社名)」の商号で設立。

コーヒー関連機器の製造・販売を中心に事業を拡大し、今日に至るまで、業界を牽引する企業として着実に成長を続けています。

「飲食機器のトータルソリューションサービス」の実現を掲げる私たちは、少子高齢化による労働人口の減少といった社会課題に対応する次世代型マシンの開発をはじめ、お客様に快適かつ安心・安全にマシンをお使い頂けるよう、メンテナンス&サポート事業にも注力。

また、コーヒーマシンレンタル、中古機販売といったサービス事業も展開し、お客様満足度の向上に取り組んでおります。

これらの事業やサービスのクオリティを高め、お客様から選ばれる企業になるためには、社員個々のレベルアップと意識改革が不可欠です。

平成から令和へと時代が変わり、東京で2度目のオリンピックが開催される2020年。

本格的なAI時代の到来が間近に迫り、業務の自動化が広く浸透していく中だからこそ、「創造力」や「企画発想力」、

「コミュニケーション力」といった人間的資質を備えた人材の育成が重要であると考えています。

そのために、すべての社員が積極果敢にチャレンジできる環境づくりを推進し、コーヒーのある生活に新たな価値をお届けできるよう、

私たちは更なる新化と挑戦を続けて参ります。

■ 会社概要 ■

商号 / ラッキーコーヒーマシン株式会社 (LUCKY COFFEE MACHINE CO.,LTD.)

代表取締役社長 / 芝谷 博司

設立年月日 / 1964年11月9日 資本金 / 40,223,000円 従業員数 / 188名 (2020年1月現在)



FROM 1964 to 2020

- | | | |
|--|--|---|
| <p>1964 東京・日本橋に「ラッキー珈琲機械株式会社」設立。業務用ロースター・コーヒーグラインダーの製造・販売を開始。</p> <p>1969 「360型ミル」を発売し、家庭用コーヒー器具の製造・販売も手掛け、喫茶関連機器メーカーとして躍進。</p> <p>1974 商号を「ラッキーコーヒーマシン株式会社」に変更。本部を神戸市兵庫区湊町に開設。</p> <p>1982 自社ブランド「BONMAC」を立ち上げ、オリジナル製品を展開。コーヒーグラインダー「BM-550」発売。</p> <p>1983 自家焙煎喫茶向けの小型ロースター「BMR-2」発売。</p> <p>1986 世界初の全自動コーヒーグラインダー「BM-750」発売。</p> <p>1992 「BM-570シリーズ」発売。</p> <p>1994 兵庫県西宮市に本部を移転。以後、本部を本社とする。</p> | <p>1995 ポット式ブルーワー「BMP-2000」発売。</p> <p>1999 アメリカBUNN社商品、取り扱い開始。</p> <p>2001 イタリア「MACCO全自動エスプレッソマシン」取り扱い開始。</p> <p>2004 イタリア「la marzocco」社商品、取り扱い開始。</p> <p>2007 神戸市東灘区に本社を移転。スイスEGRO社と総代理店契約締結。(株)アイリンクの営業権を取得し、「ラッキーアイクレマス株式会社」に商号変更。</p> <p>2008 R事業部(リフレッシュマシン専門事業部)を開設。</p> <p>2010 小型コーヒーミル「BM-250」発売。</p> <p>2013 「ラッキーコーヒーマシン株式会社」に商号変更。</p> <p>2014 設立50周年を迎える。全自動ドリップ式コーヒーマシン「BM-SAD1」発売。</p> | <p>2015 コーヒーグラインダー「BM-860(自動計量機能付)」発売。東京ショールーム リニューアルオープン。</p> <p>2016 bonmac「the 365シリーズ」、「ドリップポットPro」、「セラミックハンドコーヒーマイル」、「V型磁器ドリッパー」発売。</p> <p>2017 BONMAC全自動コーヒーマシン「BM-FAF2」、コーヒーグラインダー「BM-450」発売。</p> <p>2018 BONMAC「光サイフォンテーブルフラット」、BONMAC全自動ドリップ式コーヒーマシン「BM-LCD1」、小型焙煎機「CEROFFEE PRO」発売。FRANKE全自動エスプレッソコーヒーマシン「A-LINE」取り扱い開始。カナダBROOD社と日本国内における独占代理店契約締結。</p> <p>2019 セミオートエスプレッソマシン「KB90」、オートタンパー「PUQPRESS」発売。</p> |
|--|--|---|



Machine providing

カウンターコーヒーからオフィスエリアまで、時流に合うコーヒーシーンの演出をサポートします。

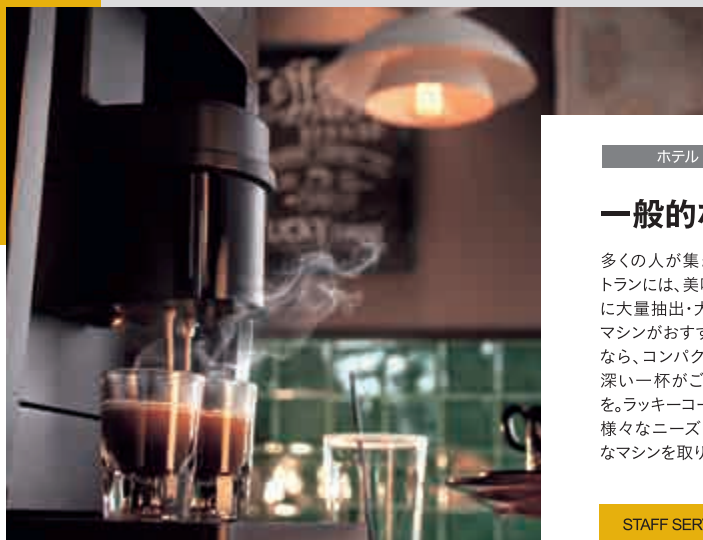

ホテル レストラン 喫茶店

一般的な飲食店

多くの人が集まるホテルやレストランには、美味しさを損なわずに大量抽出・大量保温のできるマシンがおすすめ。小規模店舗なら、コンパクト設計で味わい深い一杯がご提供できる機種を。ラッキーコーヒーマシンでは、様々なニーズに対応する多彩なマシンを取り揃えています。



BUNN
ポットブルーワー
Brew WISE®
デュアル DBC-TF
▶掲載ページ:P.31



FRANKE
全自動エスプレッソコーヒー
マシン A-LINE
▶掲載ページ:P.34~P.38

STAFF SERVE

コーヒースタンド カフェ

スペシャルティコーヒー

アメリカのサードウェーブが日本に上陸して以来、コーヒー豆の選定から抽出方法まで、これまで以上にオリジナル性を求めるお客様が増えています。「一杯のコーヒーへのこだわり」にお応えするため、ラッキーコーヒーマシンでは、スペシャルティコーヒーの抽出に最適なマシンやハンドドリップ器具など、時流に合わせた提案で繁盛店づくりをバックアップします。

BROOD
ドラフトコーヒー
ディスペンサー
V2PX-1TAP 2.0
▶掲載ページ:P.13



la marzocco
KB90
▶掲載ページ:
P.11・12・40・41

BARISTA SERVE



bonmac
ドリップポット Pro
▶掲載ページ:
P.63・67



2

Showroom & Academy

快適空間のショールーム・セミナーで、
コーヒーマシンや専門技術を体験できます。



東京ショールーム



名古屋ショールーム



大阪ショールーム



神戸ショールーム※



福岡ショールーム

各種マシンやコーヒーアイテムを 五感で体験できるショールーム

あらゆる飲用シーンや顧客ニーズに対応できる選りすぐりのコーヒーマシンを常設。営業担当のご案内と共に実機での抽出を体験して頂けます。また国内外で人気のコーヒー関連機器の展示コーナーやロースティングルームも完備し、様々な角度から時流に即したご提案を行っております。

※神戸ショールームについてのお問い合わせは大阪営業所まで。



知識・技術が学べるコーヒーアカデミー

UCCコーヒーアカデミーは、年代を問わず誰もが楽しく学べるコーヒー専門の教育機関です。コーヒーに興味のある初心者の方から自分のお店を開きたい開業志望の方まで、希望やレベルに応じたコース・プログラムを選んで、コーヒーを体系的に学んで頂けます。

UCCコーヒーアカデミー公式サイト
<https://www.ucc.co.jp/academy/index.php>

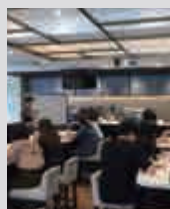

セミナーを全国各地で開催

コーヒーやマシンに関する知識や技術、時流について、数々の受賞歴や資格を持つ講師陣が丁寧にレクチャーいたします。また、開業を目指されている方にはお店に適したマシン選びから設置後のアフターフォローまで全面的にサポートいたします。

ラッキーコーヒーマシン セミナー
<http://www.Lucky-coffee-machine.co.jp/seminar/>



| | | | |
|------------|-------|---------|----------|
| コンビニエンスストア | 書店 | スーパー | アパレルショップ |
| パーキングエリア | ペーカリー | 外食チェーン店 | |

カウンターコーヒー

日本人の嗜好に合う「挽きたて」「淹れたて」のドリップ式コーヒーマシンをコンビニエンスストアが導入したことで人気に火が付いたセルフサービスコーヒー。今では外食チェーン店や、アパレルショップなどにも導入され、ますます需要は高まっています。さらに、進化をつづける市場への参入をラッキーコーヒーマシンがサポートします。

SELF SERVE



電子マネーリーダー

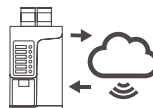

IoTモジュール
(コーヒーマシンを遠隔管理)

BONMAC
全自動ドリップ式コーヒーマシン
BM-LCD1
▶掲載ページ:P.15・16・17・18

BONMAC
全自動ドリップ式コーヒーマシン BM-SAD1
▶掲載ページ:P.19・20

| | | |
|------------|------|-----|
| リフレッシュルーム | 社員食堂 | 給湯室 |
| 企業内カフェラウンジ | | |

オフィスエリア

近年、話題となっている「働き方改革」。業務効率改善やモチベーションの向上には「社員同士のコミュニケーション活性化」が重要と捉えている企業では、社員食堂や休憩室といったコミュニケーションスペースを“居心地の良い空間”に変えようという動きが高まっています。中でも、本格的な味と香りが気軽に楽しめる「コーヒーマシン」の設置は需要が高く、多くのオフィスで弊社のコーヒーマシンが活躍しています。



BONMAC
温風保温式システム
デカンタブルワー
BM-3100 カルド
▶掲載ページ:P.21



FRANKE
全自動エスプレッソコーヒー
マシン A600
▶掲載ページ:P.35・36

OFFICE AREA



Office & Service Center

全国規模で展開するお近くの営業所&サービスセンターが、迅速・丁寧にお客様をサポートします。

本 社

〒658-0023 兵庫県神戸市東灘区深江浜町95番
TEL.078-451-8300(代) FAX.078-451-5777
管 理 部 / TEL.078-451-8300 FAX.078-451-5777
リフレッシュマシン問い合わせ /
TEL.078-451-8322 FAX.078-451-5777

東京本部

〒105-0004 東京都港区新橋6丁目1-11 Daiwa御成門ビル
TEL.03-5400-3478(代) FAX.03-5400-3528
企 画 部 / TEL.03-5400-3498 FAX.03-5400-3528
技 術 部 / TEL.03-5400-3484 FAX.03-5400-3528
広域営業部 / TEL.03-5400-3483 FAX.03-5400-5724

サービスセンター

札幌サービスセンター
〒004-0005 北海道札幌市厚別区厚別東5条1丁目4番26号
TEL.011-898-4988 FAX.011-897-1467

仙台サービスセンター
〒981-1226 宮城県名取市植松字入生265
TEL.022-384-6660 FAX.022-384-7812

東京北サービスセンター
〒338-0837 埼玉県さいたま市桜区田島8丁目15-7
TEL.048-836-2120 FAX.048-836-2124

営業所

札幌営業所 / プレゼンテーションルーム
〒004-0005 北海道札幌市厚別区厚別東5条1丁目4番26号
TEL.011-898-3636 FAX.011-897-1467

東京営業所 / 東京ショールーム
〒105-0004 東京都港区新橋6丁目1-11
Daiwa御成門ビル
TEL.03-5400-5720 FAX.03-5400-5723

名古屋営業所 / 名古屋ショールーム
〒451-0046 愛知県名古屋市中区牛島町5番4号
TEL.052-587-7678 FAX.052-587-7677

大阪営業所 / 大阪ショールーム(神戸ショールーム)
〒537-0001 大阪府大阪市東成区深江北3丁目5番7号
TEL.06-4259-2655 FAX.06-4259-2660

福岡営業所 / 福岡ショールーム
〒812-0011 福岡県福岡市博多区博多駅前1丁目9番3号
博多駅前シティビル
TEL.092-433-0178 FAX.092-433-0174

東京サービスセンター
〒210-0862 神奈川県川崎市川崎区浮島町12-10 J&S川崎浮島物流センター4F
TEL.044-223-6458 FAX.044-223-8447

名古屋サービスセンター
〒453-0856 愛知県名古屋市中村区並木1丁目344番地
TEL.052-419-5884 FAX.052-419-5882

大阪サービスセンター
〒577-0016 大阪府東大阪市長田西2丁目4番1号
TEL.06-6784-6087 FAX.06-6784-6188

岡山サービスセンター
〒703-8258 岡山県岡山市中区西川原57番地
TEL.086-271-7763 FAX.086-271-7798

福岡サービスセンター
〒813-0062 福岡県福岡市東区松島6丁目2番1号
TEL.092-292-0073 FAX.092-292-0074

テクニカルセンター
〒658-0023 兵庫県神戸市東灘区深江浜町95番
TEL.078-451-8992 FAX.078-451-8379

2020 Catalog Contents

- 01 ごあいさつ・会社概要・沿革
- 02 コーヒーマシンの導入事例
ショールーム&アカデミー・
事業所一覧
- 04 取扱いブランド
- 05 事業展開について
- 06 メンテナンス&サポート
- 07 定額サポートプランのご提案
- 08 レンタルコーヒーマシンサービス
- 09 リフレッシュ事業
- 10 NEW ARRIVAL 2020

14 業務用 products for professional use

- BONMAC
- OTHER BRAND
- BUNN
- FRANKE
- la marzocco
- modbar
- RANCILIO
- エスプレッソアクセサリ
- ホット&コールドドリンクマシン
- 周辺機器
- ロースター・ミル
- 販促ツール
- クリーニング用品

62 家庭用 products for home use

- bonmac
- ハンドドリッップ用品
- アクセサリ
- ミル
- コーヒーメーカー・ロースター
- コーヒー関連商品
- HARIO
- RIVERS
- 63
- KINTO
- BIALETTI
- BODUM
- ORIGAMI
- ZEROJAPAN
- THERMOS
- ALFI
- THERMO MUG
- Cafflano
- ESPRESSO

88 業務用・家庭用パーツ一覧表

90 マシン 通常価格・コード一覧表

Trust Brand

機能性とデザイン性を両立する信頼のブランドを取り扱っています。

自社ブランドから多彩な海外ブランドまで、ラッキーコーヒーマシンが自信を持って販売できる商品にこだわり、機能性・デザイン性・価格など、様々な面から選び抜いた最高のブランドをご紹介します。近年多様化するニーズや店舗のスタイルに合わせ、最適なマシンをご検討いただけます。

BONMAC
bonmac

自社ブランドの「BONMAC/bonmac」は、品質とデザインへの徹底したこだわりに加え、コストパフォーマンスにも配慮した製品を開発。日本発信のブランドとして、国内外の多くの店舗で愛され、活躍しています。

BUNN

バン社は「honesty(誠実)」「integrity(高潔)」「courtesy(丁寧)」これに加えて「quality(品質)」という言葉で評され高い信頼を得ているアメリカNo.1の老舗ブランドです。



la marzocco
handmade in torino

ラ・マルゾッコ社の製造工程は一貫したハンドクラフトを実践しています。そのこだわりは創業者「ジュゼッペ・パンビ」の素晴らしい経験とマシンづくりへの情熱から生まれました。

RANCILIO

ランチリオは「グリーン・フレンドリー・ポリシー(緑にやさしい方針)」の下、今日では一流の技術と設計に基づく様々な商品を展開する会社に成長しています。

FRANKE

フランケ社は、ニーズに合わせたシステムソリューションとサービスコンセプトでお客様をサポートし、74カ国で活躍しているパワフルで革新的なスイス品質のブランドです。

EGRO

エグロのブランド理念にはコーヒーへの情熱に加え開拓精神があります。スイス生まれの高い技術力と顧客満足に対する考え方は卓越しています。

MACCO M

マッコを製造するカリマリ社はイタリアコーヒー文化の世界的進展を使命と考え、それに貢献しています。また、お客様のニーズを満たすための商品開発を実践しています。

*Life with
lucky coffee*

幅広いニーズに応える ラッキーコーヒーマシンの事業展開

ラッキーコーヒーマシンは、
『飲食機器のトータルソリューションサービス』の実現のため、
コーヒー関連機器の販売はもとより、業界初のリフレッシュマシン販売や
レンタルコーヒーマシンサービスなど、
お客様の多様なニーズにお応えする事業に取り組んでいます。

メンテナンス&サポート

1

万全のサポート& フォロー体制



ご愛用のマシンをいつもベストな状態で
お使いいただくために、
ラッキーコーヒーマシンでは
設置後もきめ細かくサポート。

▷P06

レンタルコーヒーマシンサービス

2

サービス内容も充実の レンタルコーヒーマシン



現在のコーヒーマシンの調達方法
(現金支払・リース・分割)に
レンタルという選択肢を加えることで、
多様化するコーヒー提供シーンに幅広く対応。

▷P08

リフレッシュ事業

3

ディスカウント価格で導入できる 業務用リフレッシュマシン



コストパフォーマンスの高さで選ぶなら、
ラッキーコーヒーマシンの
「リフレッシュマシン」がおすすめ。
すべてのマシンに保証書が付き、
新品同様のサポートプランも別途ご用意しています。

▷P09

TOPICS

長く快適にマシンを使っていただくために、充実したフォロー体制を



全国のエンジニアを一元管理し、 迅速な対応を可能にするコントロールセンター

コントロールセンターでは、「位置情報」「スキル情報」「在庫情報」「得意先情報」「問い合わせ内容」を考慮して、効率的に回れるルートを選定。全国のエンジニア(約400名)をアサインし、スケジュールを一元管理しています。このシステムの導入により、エンジニアの生産性は従来の約1.2倍に向上。緊急のご依頼にも迅速に対応できるようになり、通常のアフターサービスに加えて、お客様の満足度アップやストレス軽減といった付加価値の提供にも努めています。

訪問修理
までの流れ

お客様

電話でお問い合わせ

コールセンター

問い合わせ受付

コントロールセンター

要員振り分け

サービスセンター

出向修理・点検・マシン設置・撤去

事務センター

お客様へご請求

1 業界トップクラスの体制でサポート!

メンテナンス&サポート



安心の
定期点検 + 高い
技術力

定額料金
プラン + 安心・安全を
サポート

365日
24時間
受付 + 迅速な
修理対応

コンディションの維持

おいしいコーヒーの提供とマシントラブルの未然防止には、プロによる定期的なメンテナンスと浄水器交換(年1回)が必須です。

充実のサポートを実現

突発的な高額修理や消耗部品の交換なども規定の条件内にて定額で行える多様なサポートプランをご用意。お客様の安心・安全をサポートします。

万全のメンテナンス網

コールセンターにより全国のエンジニアを効率的に派遣し、お客様のもとへ派遣。マシンが使えないといった営業への影響も軽減できます。

約100拠点のメンテナンス網で、全国どこでもフォロー

自社(札幌・仙台・東京北(埼玉)・東京(2拠点)・千葉・名古屋・大阪・神戸・岡山・広島・福岡)の12拠点と、ビジネスパートナー
約100拠点のメンテナンス網で、設置から保守・修理まで、全国どこでも万全にフォローします。

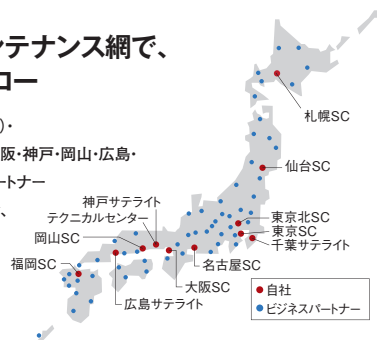

約750アイテム、約400名のエンジニアで多種多様な業態に対応

対応可能なコーヒーマシンは約750アイテム。多様なメーカーのコーヒーマシンに対応できる熟練のエンジニアを全国に約400名在籍させ、万全のサポート体制で取り組んでいます。



《安心・安全をお届けする“定額サポートプラン”》

コーヒーマシンを安心してお使い頂くために、定額でメンテナンスを行う「定期保守点検契約」および「5年保証付きマシン」をご用意しました。

「定期保守点検契約」の《特長》

お客様のご都合やニーズに合わせて支払条件や料金プランがセレクトできるので、無理なく安心のサポートが受けられます。

「5年保証付きマシン」の《特長》

マシン代金に5年保証費用が含まれるため、リース契約(※1)が締結し易く、月額での分割払いが可能に。そのため、店舗運営におけるコスト管理が簡略化できます。

(※1)リース会社によっては、ご契約が出来ない場合があります。

| | 定期保守点検契約 | 5年保証付きマシン |
|-------|--|---|
| 支払条件 | 「年払い」or「5年一括払い」 ※いずれか選択可。 | 「5年一括払い」のみ *マシンとのセット金額 |
| 料金プラン | 「エコミー」「おすすめ」「安心充実」の3プランからご要望に応じて選択可。 *機種によりプラン設定は異なります。 | 定期点検保守契約の「おすすめ」プランが適用となるため、プランの選択は不可。 *BM-LCD1は「安心充実」プランを適用。 |
| 発行書類 | 契約書(契約者様と締結) | 保証書(マシン本体が対象) |
| 解約条件 | 途中解約可 | 途中解約不可 |



さらにお得で安心な「5年間」の長期サポート

コーヒーマシンの平均使用期間は5年間です。ラッキーコーヒーマシンでは、長期にわたり安心してマシンをご使用頂けるよう、料金面でも大変お得な「5年間」の長期サポートプランをおススメしています。



定額サポートプランの詳細については [次ページをご覧ください。](#)

定額サポートプランご加入をおススメする

「3つの理由」

その1 マシンコンディションの維持

おいしいコーヒーを提供して頂けるよう、年1回の浄水器交換をはじめ、定期的にマシンの状況をチェックいたします。

その2 故障・トラブルの予防

営業中のトラブル発生によるタイムロスや販売のチャンスロス低減に繋がるよう、事前メンテナンスをしっかりと行います。

その3 経費の無駄を抑制

万が一の高額修理や消耗品品の交換なども規定の条件内であれば全額無料。無駄な経費発生が抑制できます。

全自動コーヒーマシン フランケA600FM+ミルク冷蔵庫の場合



1日100杯販売すると
568,800円÷(100杯×30日×60ヶ月)

1杯
当たりの
保守料金

約3.2円

| サポート内容 | 全自動コーヒーマシン | | 年間 |
|--------|--------------------|------|--|
| | 修理 | 対応回数 | 都度対応 |
| | | 対応回数 | 2回 |
| | 定期点検 | 作業内容 | 浄水器カートリッジ交換(年1回) パッキン、消耗品交換 抽出動作チェック |
| その他 | 故障予防のための部品交換(適時対応) | | |

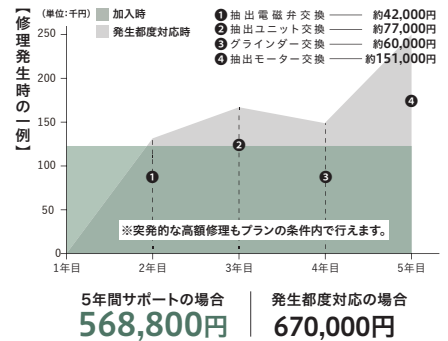

セミオートエスプレッソマシン la marzocco Linea-2の場合



1日100杯販売すると
316,000円÷(100杯×30日×60ヶ月)

1杯
当たりの
保守料金

約1.8円

| サポート内容 | セミオートエスプレッソマシン | | 年間 |
|--------|--------------------|------|--|
| | 修理 | 対応回数 | 都度対応 |
| | | 対応回数 | 1回 |
| | 定期点検 | 作業内容 | 浄水器カートリッジ交換(年1回) パッキン、消耗品交換 抽出動作チェック |
| その他 | 故障予防のための部品交換(適時対応) | | |

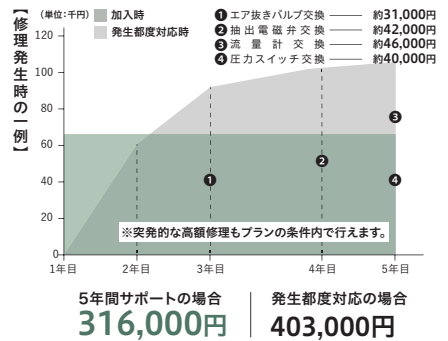

コーヒーブルーワー BUNNシングルSH DBCの場合



1日100杯販売すると
252,000円÷(100杯×30日×60ヶ月)

1杯
当たりの
保守料金

約1.4円

| サポート内容 | コーヒーブルーワー | | 年間 |
|--------|--------------------|------|--|
| | 修理 | 対応回数 | 都度対応 |
| | | 対応回数 | 1回 |
| | 定期点検 | 作業内容 | 浄水器カートリッジ交換(年1回) パッキン、消耗品交換 抽出動作チェック |
| その他 | 故障予防のための部品交換(適時対応) | | |

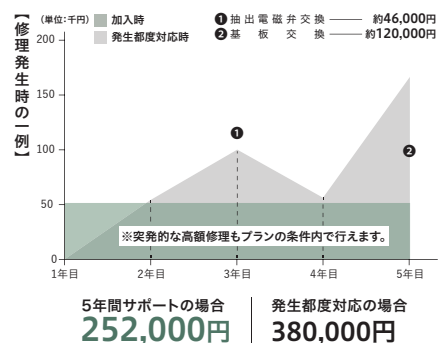

コーヒーマシンの設置時にご加入頂ければ、定期点検やメンテナンスが発生しても修理費用は^(※1)規定の条件内であれば全額無料。きめ細かなサポートで安心してお使い頂けます。
^(※1)条件については、契約書もしくは保証書に記載の内容に準じます。詳しくは担当営業にお問い合わせください。

安心のサポート体制はこちら

ラッキーコーヒーマシンメンテナンス

検索

<http://www.lucky-coffee-machine.co.jp/maintenance/>



2 業務用の本格コーヒーマシンを短期間レンタル!

レンタルコーヒーマシンサービス

RENTAL COFFEE MACHINE

| | | | | |
|-------------|-------------------|-----------------|---------------------|----------|
| レンタルサービスの特長 | 業界初の業務用大型マシンのレンタル | メンテナンスもセットのサービス | 専属のエンジニアによるマシンの再生整備 | |
| さまざまなシーンで活躍 | イベント・パーティー | 展示会 | 学園祭 | 学会・セミナー |
| | 撮影スタジオ | 結婚披露宴 | 期間限定の出店 | 店舗への試験導入 |

1dayイベントや学園祭にぴったり! 短期間レンタルパック

1日~レンタル可能

1日だけのイベントや、期間限定のショップや学園祭などにピッタリの短期間レンタルパック。コーヒーを1時間に約60杯淹れられるブルーワーと、約20杯分を保温できるポットのセットです。提供杯数、来場者数に合わせてブルーワー、ポットの必要な数をご提案します。

オプションセットも豊富

ご要望があればコーヒー、紙カップ、マドラーのオプションセットもお選びいただけます。お手軽な3日間パックを是非ご活用ください。



コーヒープルーワー1台(1時間に約60杯) 保温ポット1本(約20杯分保温可能)

レンタルの流れ

※レンタル費用他、詳しくはWEBサイトをご覧ください。

イベント
開催日前日

指定場所にマシンを配送

イベント
開催日当日

1日間or2日間マシンを使用

イベント
開催日翌日

指定場所にマシンをご返送

実際の使用例



レンタルコーヒーマシンサービスはこちら

ラッキーコーヒーマシンレンタル

検索

http://www.lucky-coffee-machine.co.jp/short_rental/



3 業界初! 業務用コーヒーマシンの再生事業

リフレッシュ事業

REFRESH MACHINE

リフレッシュ事業の特長

自社リフレッシュ工場でオーバーホール

ラッキーコーヒーマシンでは、業務用コーヒーマシンの再生事業に取り組んでいます。自社の審査基準をクリアし買い取った中古マシンを自社リフレッシュ工場でオーバーホール。点検を行った上で、ディスカウント価格で販売する業界初のビジネスモデルです。

リサイクルによる環境負荷低減への配慮

コストパフォーマンス、アフターフォロー、機能の充実、そしてリサイクルによる環境負荷低減への配慮など、外食店のコーヒーマシンに対するあらゆるニーズに対応します。

数年使用したマシン

リフレッシュ後のマシン



厳正なオーバーホールを経て、ディスカウント価格で販売

買取診断

幅広いルートからマシンを収集

既存のお取引先様や、インターネット市場、その他独自のルートから使用済みの業務用コーヒーマシン・エスプレッソマシンを回収。

「再生可能」なら適正価格で買取

自社の審査基準に基づいて査定し、部品欠損、故障品でも「再生可能」と判断された機種を適正な価格で買い取り、マシンのコンディションをさらにチェックします。

整備試験

専属エンジニアが整備を担当

リフレッシュ工場にて、自社の品質・整備基準に基づいて、専属のエンジニアがマシンのオーバーホールを行います。

最終チェックでは動作試験を実施

整備後には最終チェックとして実際にマシンを稼働させ、自社検査項目に基づいた動作試験を実施します。

販売

審査内容を開示し販売

動作試験項目をすべてクリアした後、審査内容を「カルテ」に開示した上で、弊社セールスマンやインターネットを通じて「リフレッシュマシン」として販売いたします。

新品同様のアフターフォロー

すべてのマシンは保証書付き。さらに、新品同様のサポートプラン(定期点検、浄水器交換)もご用意しています。

オーバーホールの一例 [BM-SAD1の整備]

専門のエンジニアがマシンを解体し、各パーツの修理、調整、クリーニング、動作試験を行います。



オーバーホール前



作業開始



パーツ解体



メンテナンス中



オーバーホール完了



完成品

リフレッシュマシン販売サイトはこちら

ラッキーコーヒーマシンストア

<http://www.lucky-i-cremas-store.jp/>

検索





New

Our machines are easy to use

最高のワークフローを実現するラ・マルゾッコ社製の最新セミオートエスプレッソマシンや、幅広いシーンに対応し、演出効果も抜群のBROOD社製ドラフトコーヒーディスペンサーなど世界中のトップバリスタ待望のNEWモデルが登場。

rrival

2020

Semi Automatic
Espresso Machine

KB90

New Arrival

2GROUP / 3GROUP



la marzocco
handmade in Borence

最高のワークフローを実現するバリスタ待望の最新モデル。

バリスタの作業負荷を軽減する「ストレートイン・ポルタフィルター」に加え、ポルタフィルターを外すと自動的にフラッシングがスタートする「オートスチームフラッシュ」や、粉量と抽出量の比率設定のみでエスプレッソの完成液量を計算し、最適なタイミングで抽出を自動ストップする「ドリップ・プレディクション※ABR機限定」など革新的な機能が満載。

Straight in Portafilter

スムーズな脱着を可能にする「ストレートイン・ポルタフィルター」
グループにポルタフィルターを真っ直ぐ差し込むだけで装着が可能に。グラインドから抽出までの作業動作が一連となり、最高のワークフローを実現。バリスタの手首に掛かる負担を軽減します。



1000回抽出後のスクリーン



温のみ スチームフラッシュ

Auto Steam Flash

スクリーンを常に清潔に保てる「オートスチームフラッシュ」

ポルタフィルターをグループから外すと、自動的にフラッシング動作がスタート。従来のお湯のみのフラッシングでは取りきれなかったスクリーンの汚れを、スチームとお湯の順番で洗浄することにより、スクリーンをより清潔な状態に保ち、コーヒーのクオリティを安定させます。

Protouch Steam Wand

二重構造によりやけどを防ぐ「プロタッチ・スチームワンド」

プロタッチ・スチームワンドは二重構造になっているため、触っても金属部分が熱くならず、バリスタのやけどを防ぎます。



OUT TUBE
INNER TUBE

Drip Prediction

適切な抽出管理が可能な「ドリップ・プレディクション」※ABR機のみ

従来、ABR(スケール連動機能)を使用する際、バリスタ自身で「DripOffset(抽出補正)」を設定する必要があったところ、KB90ではソフトウェアがエスプレッソ抽出時の完成液量を計測し、適切なタイミングで抽出をストップ。この機能により、高い精度と使い易さを実現しました。

※ABR: AUTO BREW RATIO

ラ・マルゾッコ社の革新的な技術が結集したNEWモデル



最適なタイミングで抽出を自動ストップする
ドリップ・プレディクション

着脱動作を簡素化した
ストレートイン・ポルタフィルター



二重構造によりやけどを防ぐ
プロタッチ・スチームワンド

スケール部
※ABR機のみ装備

スクリーンを
より長く清潔に保つ
オートスチームフラッシュ

KB90-2 バックスタイル

KB90-3 バックスタイル

KB90-2

KB90-3

#873090

ラ・マルゾッコ KB90-2
¥3,648,800

| | |
|------------|--------------------|
| 連式 | 2連式 |
| 排水 | 50mmφ立ち上げ |
| ボイラー容量 | コーヒー:1.3ℓ×2、スチーム7ℓ |
| 熱湯抽出能力 | 16ℓ/h |
| エスプレッソ抽出能力 | 400杯/h |
| 初動沸き上がり時間 | 約20分 |
| 電源:消費電力 | 単相200V:4340W |
| 寸法 | W807×D612×H524mm |
| 重量 | 77kg(乾燥重量) |

セミオート:2連式 水道直結式

#873091

ラ・マルゾッコ KB90-2
AUTO BREW RATIO
¥3,954,800

| | |
|------------|--------------------|
| 連式 | 2連式 |
| 排水 | 50mmφ立ち上げ |
| ボイラー容量 | コーヒー:1.3ℓ×2、スチーム7ℓ |
| 熱湯抽出能力 | 16ℓ/h |
| エスプレッソ抽出能力 | 400杯/h |
| 初動沸き上がり時間 | 約20分 |
| 電源:消費電力 | 単相200V:4340W |
| 寸法 | W807×D612×H524mm |
| 重量 | 80kg(乾燥重量) |

セミオート:2連式 水道直結式

#873092

ラ・マルゾッコ KB90-3
¥4,184,000

| | |
|------------|---------------------|
| 連式 | 3連式 |
| 排水 | 50mmφ立ち上げ |
| ボイラー容量 | コーヒー:1.3ℓ×3、スチーム11ℓ |
| 熱湯抽出能力 | 19ℓ/h |
| エスプレッソ抽出能力 | 600杯/h |
| 初動沸き上がり時間 | 約35分 |
| 電源:消費電力 | 単相200V:5830W |
| 寸法 | W1047×D612×H524mm |
| 重量 | 101kg(乾燥重量) |

セミオート:3連式 水道直結式

#873093

ラ・マルゾッコ KB90-3
AUTO BREW RATIO
¥4,558,000

| | |
|------------|---------------------|
| 連式 | 3連式 |
| 排水 | 50mmφ立ち上げ |
| ボイラー容量 | コーヒー:1.3ℓ×3、スチーム11ℓ |
| 熱湯抽出能力 | 19ℓ/h |
| エスプレッソ抽出能力 | 600杯/h |
| 初動沸き上がり時間 | 約35分 |
| 電源:消費電力 | 単相200V:5830W |
| 寸法 | W1047×D612×H524mm |
| 重量 | 105kg(乾燥重量) |

セミオート:3連式 水道直結式

Tabletop Draft Coffee Dispenser

V2PX

New Arrival

1TAP 2.0



窒素ガス不要のディスペンサーがリニューアル。
抽出能力がアップし、よりスムーズなドリンク提供を実現します。

見た目の演出効果抜群のコーヒーディスペンサー。
コーヒーシーンの“第4の波”とも言われるドラフトコーヒーを
窒素ガスを用いずに手軽に抽出できます。

タップハンドル操作で 簡単に抽出可能

ビールサーバースタイルでクリーミーな泡立ちのコーヒーをお楽しみいただけます。

機能性&操作性がアップ

従来モデルと比較し、抽出速度が約10%アップ。デジタルの温度制御機能など、操作性もさらに向上しました。

工事不要で手軽に導入

100Vコンセント対応でコンパクトな据置型のため、特別な工事はありません。

優れた機能を本体に ギュッと内蔵

窒素ガスボンベを使用せずにドラフトコーヒーが抽出できるシステム。最適な温度で提供するための冷却コイルを内蔵しています。

2020年初旬発売予定

V2PX-1TAP 2.0

BROOD
ドラフトコーヒーディスペンサー
#873157 V2PX-1TAP 2.0
¥640,000

| | |
|---------|---------------------------------|
| 電源・消費電力 | 単相100V:330W |
| 寸法 | W250×D429×H364mm (タップハンドル除く) |
| 重量 | 25kg |
| 抽出能力 | 62ℓ/h |
| 抽出温度 | 2℃(±5℃) |
| 抽出速度 | 約8秒(140ml抽出時) |

ディスペンサー専用プラスチックコンテナ 5.2ℓ

¥14,600 #871213

| | |
|----|------------------|
| 寸法 | W158×D158×H312mm |
|----|------------------|



Smooth Crema

コーヒーの旨みを引き立てる スムースクレマ

厚みのあるクレマを長時間保持。きめ細やかな泡の層が、まるやかな口当たり、コーヒー本来の持つ酸味や甘みをやさしく引き立ててくれます。



Drink Variation

コーヒー以外にも バリエーション豊富なドリンクに対応

コーヒーだけでなく、グリーンティや紅茶、その他多様なドリンクに活用いただけるため、バリエーション豊かなメニューが提供できます。



Easy to Use

毎日の作業性が格段にアップする 直結式専用タンク

ディスペンサー本体に専用タンクが直結可能。手間を掛けず、すぐにご使用いただけます。(専用タンクはオプション)





PROFESSIONAL USE

コーヒーは嗜好品であり、味わい深い一杯を抽出するマシンそのものにも店舗個々、そして人それぞれの好みがあるはず。性能・コストともに、要求水準の高いお客様にもご満足いただけるマシンから周辺機器や販促ツール、メンテナンス用品に至るまで時流を踏まえながらプロフェッショナルなニーズにお応えします。

全自動コーヒーマシン・ブルーワー・ポット・ウォータードリッパー・デカンタ・フィルター・サイフォン・グラインダー **BONMAC・・・15**

グラインダー **OTHER BRAND・・・29**

一杯抽出マシン・ブルーワー・グラインダー・デカンタ・ウォーマー **BUNN・・・31**

全自動エスプレッソコーヒーマシン・ミルク冷蔵庫・洗浄剤 **FRANKE・・・34**

全自動コーヒーマシン **BONMAC / OTHER BRAND・・・39**

セミオートエスプレッソマシン・グラインダー **la marzocco・・・40**

レバー・アンダーカウンターシステム **la marzocco / modbar・・・45**

セミオートエスプレッソマシン・グラインダー **RANCILIO・・・47**

タンパー・ミルクピッチャー・その他 **ESPRESSO ACCESSORIES・・・49**

ブレンダー・ディスペンサー・コーヒークーラー・その他 **HOT & COLD DRINK MACHINE・・・51**

ペーカー・カップウォーマー **BAKER & CUP WARMER・・・53**

ロースター・工場用ミル **ROASTER / MILL・・・55**

コーヒー豆袋・コーヒー樽・バッグ・ギフトケース・POP・ビーンズケース・計量アイテム・パッケージ **SALES TOOL・・・57**

浄水器・洗浄剤・衛生製剤 **CLEANING ITEM・・・61**

業務用・家庭用パーツ一覧表 **PARTS LIST・・・88**

マシン通常価格・コード一覧表 **PRICE & CODE LIST・・・90**

ピクトの種類

- 出荷
- 付属品
- 容量
- 仕様
- 機能
- 限定
- 別売



コーヒーマシンを安心してお使い頂ける、定期点検や修理費用込みの「5年保証付きマシン」

商品はホームページでもご覧いただけます。

<https://www.lucky-coffee-machine.co.jp/>

BONMAC

「最高のおいしさ」を提供する
ラッキーコーヒーマシンの自社ブランド



ビジネスチャンスをサポートする多彩な特長

POINT 1

エア搅拌 & 循環搅拌で
コンパクトながらスピード抽出

エア搅拌 & 循環搅拌機能により、短時間で豆の持つ本来の味わいを最大限に引き出します（140cc 抽出約 35 秒）。

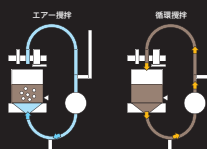

POINT 2

高さを抑えた
コンパクト設計

オペレーションに配慮した設計で豆の補充もスムーズに行えます（高さ 697mm）。



POINT 3

シンプルな
操作インターフェイス



POINT 4

導入時の設備工事不要
（100V 電源 & 内蔵タンク式）



POINT 5

湯温度表示ディスプレイ
標準搭載



POINT 6

安心の made in Japan

日本人の味覚に合うペーパー
ドリップ抽出にこだわっています。



幅広いニーズにお応えし、ビジネスチャンスをサポートする 次世代型全自動ドリップ式コーヒーマシン

エア－攪拌&循環攪拌で、コンパクトながらもスピード抽出を実現。
稼働状況を一元管理する「IoT 連動機能」や
豊富なアレンジメニューが提供できる「生乳ユニット」など、
ビジネスチャンスをサポートする多彩なオプション機能も充実しています。



湯温度表示ディスプレイ標準搭載

現在のお湯の温度が表示されるので、湯温管理が容易です。

どなたでも扱いやすいシンプルな操作インターフェイス

お好みの飲料ボタンをワンタッチするだけの簡単操作。

エア－攪拌&循環攪拌でスピード抽出

循環&エア－攪拌機能により、短時間で豆の持つ本来の味わいを最大限に引き出します(140cc抽出約35秒)。

高さを抑えたコンパクト設計

オペレーションに配慮された設計で豆の補充もスムーズに行えます(高さ697mm)。

コンパクトでシンプルなデザイン

省スペースに設置でき、デザインもシンプルなので、あらゆる場所やシーンで活躍します。

豊富な専用オプションをご用意

店内の雰囲気に合わせてラッピングシートや専用什器その他、豊富なオプションをご用意しております。

1日当りの推奨杯数

BM-LCD1 60杯



全自動ドリップ式コーヒーマシン BM-LCD1

| | #871330 内蔵タンク仕様 | #871331 水道直結仕様 |
|----------------|--------------------------|------------------------|
| 価格 | ¥1,039,000 | ¥1,152,000 |
| 型式 | SDM-DRMT210-LC (内蔵タンク仕様) | SDM-DRM210-LC (水道直結仕様) |
| 外寸 | W360×D577×H697mm | |
| 乾燥重量 | 29kg (満水時38kg) | |
| 定格電源 | 100V 15A 50/60Hz | |
| 定格消費電力 | 100V 12.3A 1232W | |
| 給水 | タンク式4.0L | 水道直結式 |
| ホッパー数 | 2個×各約300g (ロック付) | |
| グラインダー | 1基 | |
| カスバケツ容量 | 250g (減算方式) | |
| コーヒー量/杯 | コーヒー量/MAX15g | |
| 湯量/杯 | 湯量/MAX240cc | |
| 推奨杯数 | 約60杯/日 | |
| 取り出し口扉メニューボタン数 | 標準仕様は無し(オプション) 6 | |
| 使用可能カップ | 高さ120mm以下 | |

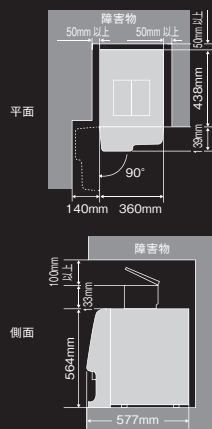

全自動ドリップ式コーヒーマシン BM-LCD1 保守メニュー

詳細は巻頭ページをご確認ください

| 機種 | 品目コード | 保守プラン名 | 価格(税抜) | 点検回数(浄水器カードリッジ交換) | 修理部品代の保証 | 契約期間 | 支払方法 |
|------|--------|-----------------------------|----------|-------------------|----------|------|------|
| タンク式 | 871180 | BM-LCD1タンク式 1年保守・おすすめプラン | ¥82,000 | 1回(なし) | △ | 1年 | 一括 |
| | 871181 | BM-LCD1タンク式 5年保守年払いおすすめプラン | ¥62,320 | | | 5年 | 分割 |
| | 871182 | BM-LCD1タンク式 5年保守一括払いおすすめプラン | ¥295,200 | | | 5年 | 一括 |
| 水直式 | 871183 | BM-LCD1水直式 1年保守・おすすめプラン | ¥98,000 | 1回(あり) | △ | 1年 | 一括 |
| | 871184 | BM-LCD1水直式 5年保守年払いおすすめプラン | ¥74,480 | | | 5年 | 分割 |
| | 871185 | BM-LCD1水直式 5年保守一括払いおすすめプラン | ¥352,800 | | | 5年 | 一括 |
| タンク式 | 850196 | BM-LCD1タンク式 1年保守・安心充実プラン | ¥90,000 | 1回(なし) | ○ | 1年 | 一括 |
| | 850197 | BM-LCD1タンク式 5年保守年払い安心充実プラン | ¥68,400 | | | 5年 | 分割 |
| | 850198 | BM-LCD1タンク式 5年保守一括払い安心充実プラン | ¥324,000 | | | 5年 | 一括 |
| 水直式 | 850199 | BM-LCD1水直式 1年保守・安心充実プラン | ¥115,000 | 1回(あり) | ○ | 1年 | 一括 |
| | 850200 | BM-LCD1水直式 5年保守年払い安心充実プラン | ¥87,400 | | | 5年 | 分割 |
| | 850201 | BM-LCD1水直式 5年保守一括払い安心充実プラン | ¥414,000 | | | 5年 | 一括 |

※△印は高額単体部品を含みません。○印は高額単体部品も保証します。

消耗品・クリーニングアイテム

#898728
専用ロールペーパー 120m
5ロール/袋 (約940杯/1ロール)
¥20,000
JAN:4903413 502382

#819105 液体タイプ
BONMAC ミルクライン洗浄剤 ESL-2000
¥2,000
ケース入数 12

内容量 1ℓ
寸法 W83×D83×H224mm
重量(約) 1,090g
ケース寸法: W349×D264×H265mm
ケース重量: 13.5kg

#865273 錠剤タイプ (ケース入数 24)
BONMAC コーヒーライン洗浄剤 EST-5000(100錠)
¥3,780
JAN:4903413 501606

#850086
クリーニング用 耐熱カップ 500cc
¥390
JAN:4976391 033797

#850107 クリーニングブラシ ¥700
#871901 BM-LCD1 ミルクライン 清掃ブラシ ¥1,600
#871902 BM-LCD1 ミルクライン 清掃ピン(大) ¥500

- BONMAC
- OTHER BRAND
- BUNN
- FRANKE
- BONMAC/ OTHER BRAND/ la marzocco
- la marzocco
- la marzocco/modbar
- RANCILIO
- ESPRESSO ACCESSORIES
- HOT & COLD DRINK MACHINE
- BAKER & CUP WARMER
- ROASTER / MILL
- SALES TOOL
- CLEANING ITEM
- PARTS LIST
- PRICE & CODE LIST

コーヒーマシンを遠隔管理

① IoT モジュール

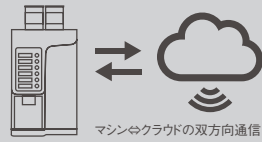

クラウドプラットフォームとマシン専用IoTモジュールを連動することで、お客様とマシンを通じたコミュニケーションを実現します

クラウドと連動するとこんなメリットが！

POINT 1

マシンの稼働状況を見守りさらに安心してお使い頂けます！

マシントラブルによる販売ロスを削減

- ・エラー発生を当社メンテナンスシステムに即時に通知するため、迅速な対応が可能に。
- ・マシン稼働状況が見えるため、より具体的な機器ご利用に関するサポートが可能に。
- ・トラブルに気が付きにくい設置環境でも、安心してご利用頂けます。

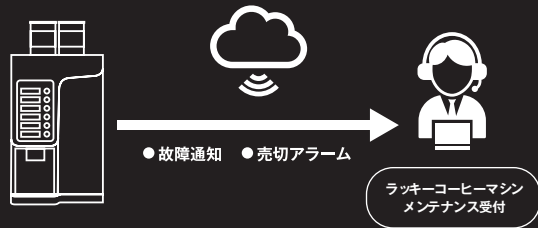

POINT 2

遠隔設定変更に対応、コスト・労力を抑制

- ・新メニュー展開時も一斉に設定変更が可能のため、時間を掛けずに行えます。

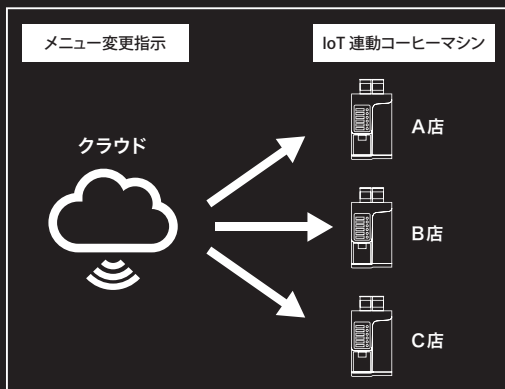

POINT 3

稼働データを「見える」化

- ・ドリンクの嗜好把握
- ・時間帯によるトレンド把握

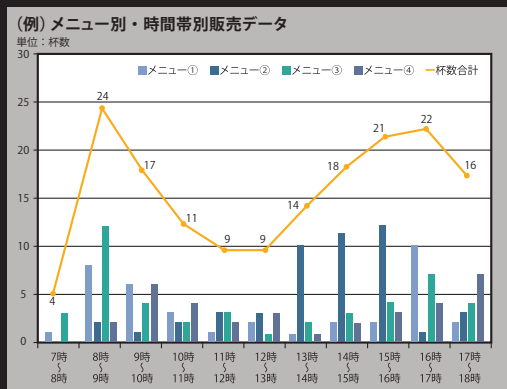

IoT 連動サービスのご利用には、別途マシン保守契約を締結して頂く必要があります。

※コーヒーマシンに当社の指定する専用の通信デバイスを組み込みます。取付け・取り外しは専門エンジニアによってのみ行われます。

※コーヒーマシンから取得したデータは、お客様へのサービス向上を目的とした用途のみ使用されます。

その他の目的には使用することはできません。

※通信環境によっては、ご利用できない場合がございます。

IoT スターターキット

#871173 オープン価格

② 電子マネーリーダー

コーヒーマシン専用電子マネーリーダーでキャッシュレス決済対応

- ・交通系 IC 9 種類 + 楽天 Edy の計 10 種類の電子マネーに対応。
IC 乗車券等を利用し、気軽にコーヒーが購入できます。
- ・つり銭が発生しない為、現金管理にかかる手間が不要。
- ・通信モジュール搭載のため、利用開始にあたり、店舗でのネット回線等の設備工事が不要。
- ・タッチパネル式で操作がスムーズ。
音声ガイド・手順表示などセルフサービスを想定した設計です。



※ご利用開始までには、当社との取扱契約から約 1 か月の登録期間が必要となります。
ご契約等につきましては担当営業へお問い合わせください。
※通信環境によっては、ご利用できない場合がございます。

電子マネーリーダーキット

#871216 オープン価格

寸法 W107×D175×H87mm

対応電子マネー

【交通系 IC】

- ・ Kitaca ・ Suica ・ PASMO ・ TOICA ・ manaca ・ ICOCA ・ SUGOCA ・ nimoca
 - ・ はやかけん
- ※ PiTaPa には対応していません



manaca

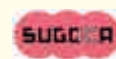

【楽天 Edy】



③生乳ユニット

ミルクを使った
アレンジメニューを提供

- ・フォームドミルク、スチームドミルク、コールドミルクに対応。提供メニューの幅が広がります。
- ・生乳本来のミルクィな味わいとペーパードリッブで抽出したコーヒーはベストマッチです。



生乳ユニット
#850109 ¥380,000

④ 抽出口扉

やけど等によるケガ防止に

セルフご利用時でも安心してご使用頂けます。



抽出口扉キット
#898832 ¥22,860
※ロック機能なし

⑤ダイレクトカスシューター

オペレーションの負担を軽減

定期的なカス廃棄作業によるオペレーションの負担を軽減。

ダイレクトカスシューター
#898831 ¥37,140

⑥ミルク冷蔵庫



#871234
ミルククーラー TS-14SFU
オープン価格

| | |
|---------|------------------------------|
| 電源・消費電力 | 単相100V 50Hz/60W, 60Hz/62W |
| 寸法 | W140×D531×H506mm |
| 重量 | 15kg |
| 冷媒名 | HFC-134a |

※ミルクコンテナ(30)付属
※庫内温度表示機能付き
※鍵付き

ご利用シーンに合わせたいという
ニーズにお応えするラッピングシート。

BM-LCD1ラッピングシート(9種)
オープン価格

| コード | 商品名 |
|--------|-------------------------|
| 850184 | ラッピングシートセットA (フレッシュ) |
| 850185 | ラッピングシートセットB (クラシック) |
| 850186 | ラッピングシートセットC (ウッド) |
| 850187 | ラッピングシートセットD (リラックス) |
| 872572 | ラッピングシートセットE (コーヒーチャリー) |
| 872574 | ラッピングシートF (チョコレート) |
| 872573 | ラッピングシートG (パンチングメタル) |
| 872753 | ラッピングシートセットH (リッチミルク) |
| 872754 | ラッピングシートセットI (コーヒーロマ) |

※オリジナルデザイン製作できます。
詳しくは担当営業へお問い合わせ下さい。



様々な設置環境に対応できる
セットアップ仕器。

専用のカギ付きカウンター台に、カップやシュガーなどが収納できるコンディメントとダストボックスをセットアップでご準備。
オプションのダイレクトカスシューター (# 898831) の取り付けにも対応できる設計となっています。

カギ付き
カウンター台 + コンディメント + ダスト
ボックス

カギ付き
カウンター台一式セット
セット内容カギ付きカウンター台、コン
ディメント、ダストボックス
#871130
¥137,000

カギ付き
カウンター台
#871129 ¥110,000
寸法 W800×D648.5×H800mm

コンディメント
#871132
¥30,000
寸法 W225×D280×
H670mm

#871131 ダストボックス
¥2,000
寸法 W287×D297×H300mm



- BONMAC
- OTHER BRAND
- BUNN
- FRANKE
- BONMAC/
OTHER BRAND/
la marzocco
- la marzocco
- la marzocco/
modbar
- RANCILIO
- ESPRESSO
ACCESSORIES
- HOT & COLD
DRINK MACHINE
- BAKER &
CUP WARMER
- ROASTER / MILL
- SALES TOOL
- CLEANING ITEM
- PARTS LIST
- PRICE &
CODE LIST

セルフコーヒー販売の効率がさらにアップする BM-SAD1 コインメック。

コインメック（硬貨処理装置）の導入により、お店でのセルフコーヒー販売を完全に自動化。人手とコストの両面が軽減されるので、これまで以上に幅広い場所や用途で本格ドリップコーヒーを販売して頂けます。

POINT 1

人手を掛けずにセルフでコーヒーを販売でき、コスト削減と時間の効率化が同時に実現できます。

POINT 3

お客様を待たせずに効率よく販売ができるので、顧客満足度アップに繋がります。

POINT 2

単体のコーヒー販売が可能なので、幅広い場所で活用できます。

POINT 4

売上金の管理が容易にできます（硬貨およびつり銭対応可能、紙幣不可）。

〈オプション〉

① パウダーユニット

#865234
RCM-P2C1M-SD
¥200,000

| | |
|------------------|--------------------|
| 電源消費電力 | 単相100V:50/60Hz 57W |
| 寸法 | W150×D545×H760mm |
| 重量 | 14.5kg(乾燥重量) |
| パウダー原料 ホッパー容量 | 1100ml×2 |



② コインメックユニット

#899077
RCM-CM-SD
¥200,000

| | |
|----------|---------------------------|
| 電源 | 単相100V:50/60Hz |
| 寸法 | W167×D465×H760mm |
| 重量 | 13.0kg(乾燥重量) |
| 使用可能硬貨 | ¥10, 50, 100, 500及びトークン2種 |
| 金庫容量 | 約600枚(10円の場合) |
| ドア開きスペース | 100~150mm |



③ 豆ホッパー追加キット

#865058
JHK-SR30A
¥32,000

④ 湯電磁弁キット

#865045
JHW-SR30A
¥15,560

⑥ ホッパーロックキット (2ホッパー用)

#865596
J2HL-SR30A
¥42,500

③ ホッパーロックキット (3ホッパー用)

#897336
J3HL-SR30A
¥45,120

⑧ BM 無地メダル (コインメック用)

#869858 23mm
¥135

#869859 26mm
¥135

※③⑥⑦はCRYSTAL + MILK UNITにも使用できます。

BM-SAD1 オプション機能

各種オプションの追加でさらに機能が拡張します。

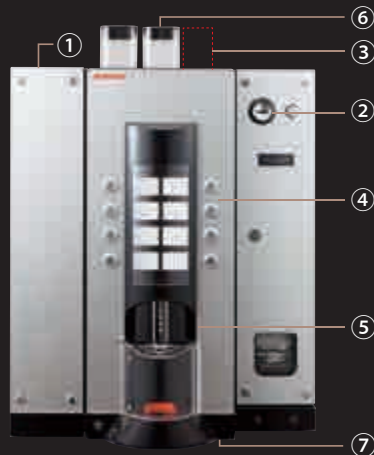

▲パウダーユニット、コインメックユニット本体セットアップ時

①パウダーユニット

2種類のパウダーが使用可能に。カフェオレやココアなどのメニューが提供できます。

②コインメックユニット

10~500円硬貨及びトークン（無地メダル2種類）がお使いいただけます。

③豆ホッパー追加キット

標準2基のホッパーですが豆ホッパーを1基追加するためのキットです。それぞれ違う豆を入れて、3種類のコーヒーを提供することができます。

④湯電磁弁キット

お湯のみを抽出する機能です。※紅茶などのメニューに対応できます。

⑤外部カス廃棄キット

コーヒーの排出カスをダイレクトに捨てることのできるキットです。※カス箱で受け取った場合の杯数は約30杯です。

⑥セルフ販売時のホッパーへの異物混入防止キット

セルフ販売時、豆ホッパーへの異物混入を防止します（本体扉を開けないと豆ホッパーのフタが開かない構造）。

⑦給水用キット

水道直結で給水ができないロケーション向けのキットです。

※オプションパーツの取付けに関しては、担当営業にお問い合わせください。

POINT 1 抽出時間

コーヒー抽出時間は140mlで約30秒。

POINT 2 抽出量

1サイクルの最大抽出量は300ml(Lサイズ)。抽出時間は約45秒。

POINT 3 チャンバー容量

チャンバー容量はコーヒー粉で最大25gまで可能。

POINT 4 Made in Japan

日本で設計・製造されたドリップ式コーヒーマシンです。

POINT 5 メニュー表示

- 最大8種のメニュー設定が可能。
- 押しやすい凸ボタン。
- 見やすい大型メニュー板。
- メニュー照明はON/OFF可能。

POINT 6 カップ扉

- 開閉しやすいタンパー機能扉。
- 抽出中の安全ロック機能搭載。
- カップ扉内のLED照明。
- カップ扉くもり防止対策。



1日当りの推奨杯数

BM-SAD1 約80杯

全自動ドリッパ式
コーヒーマシン

#871332

BM-SAD1

¥1,425,200



| | |
|---------|----------------------|
| 電源消費電力 | 単相100V:50/60Hz 1015W |
| 寸法 | W300×D622×H850mm |
| 重量 | 41kg(乾燥重量) |
| 推奨杯数 | 約80杯/日 |
| 豆ホッパー容量 | 700g×2(ホッパー1基追加可能) |

| | |
|-------|-------|
| 水道直結式 | フルオート |
| 香りファン | |

POINT 7 香りファン

嗅覚を刺激する香りファンを搭載しています。

POINT 8 抽出ランプ

ランプ点灯で抽出残り時間がひと目でわかります。

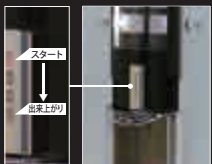

POINT 1

ペーパードリッパで“すっきりしたクリアなコーヒー”をご提供します。

POINT 2

ミルクに負けない“コクのあるコーヒー”でおいしいカフェラテをご提供します。

POINT 3

ホット/コールド×フォーム/リキッドの自由な組み合わせでミルクの抽出が可能です。

POINT 4

硬めのフォームドミルクで“新しいデザートメニュー”の可能性を広げます。

#898281

CRYSTAL + MILK UNIT

¥2,260,000

| | |
|---------|--------------------------|
| 電源消費電力 | 単相100V 1035W |
| 寸法 | W300×D612×H850mm |
| 重量 | 42.5kg(乾燥重量) |
| 豆ホッパー容量 | 700g×2(オプションでホッパー1基追加可能) |

| | |
|-------|-------|
| 水道直結式 | フルオート |
| 香りファン | |

ミルクユニット

| | |
|--------|------------------|
| 電源消費電力 | 単相100V 1216W |
| 寸法 | W250×D555×H760mm |
| 重量 | 42.5kg |

〈オプション〉

#898327

外部カス廃棄キット

¥18,000



様々な設置環境に対応できるセットアップ仕器。

カウンター台に、カップ類やシュガー・ミルクなどを収納するコンディメントスタンドと、専用 POP もオールインワン。

カウンター台 + コンディメント + ゴミ箱 + POP

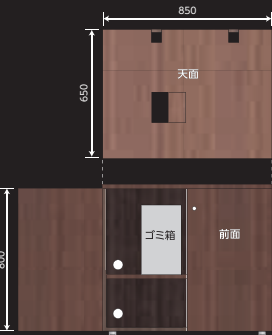

カウンター台 (基本台)
 セット内容: コンディメント, ゴミ箱, POP
#897466
¥142,000
 寸法 | W850×D650×H800mm

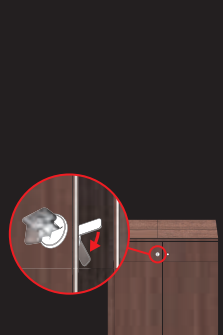

カギ付きカウンター台
#897468
¥148,000

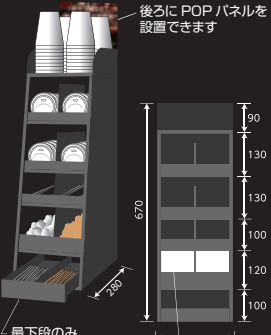

コンディメント
#897500
¥38,400
 寸法 | W225×D280×H670mm



ゴミ箱
 寸法 | W200×D305×H350mm



POP
 寸法 | W225×H250mm



<セットアップイメージ>



<オプション> 製氷機専用台
#897467
¥72,800
 寸法 | W500×D650×H800mm

BONMAC 全自動コーヒーマシン

コーヒーの香りとともに、ビジュアルでも店頭での存在感をアピールするラッピングシート。

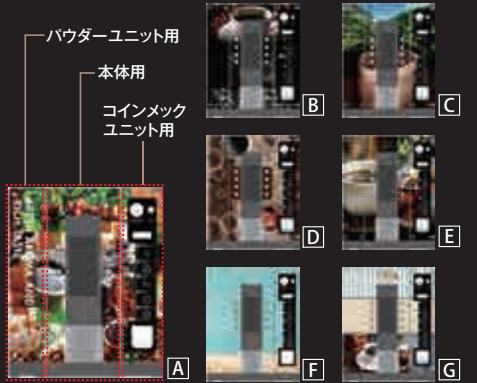

BM-SAD1 ラッピングシート (7種) オープン価格

<本体用>

| コード | 商品名 |
|--------|------------------|
| 897077 | ラッピングシート SAD1本体A |
| 897078 | ラッピングシート SAD1本体B |
| 897079 | ラッピングシート SAD1本体C |
| 897080 | ラッピングシート SAD1本体D |
| 897081 | ラッピングシート SAD1本体E |
| 897082 | ラッピングシート SAD1本体F |
| 897083 | ラッピングシート SAD1本体G |

<パウダーユニット用>

| コード | 商品名 |
|--------|--------------------|
| 897084 | ラッピングシート SAD1パウダーA |
| 897085 | ラッピングシート SAD1パウダーB |
| 897086 | ラッピングシート SAD1パウダーC |
| 897087 | ラッピングシート SAD1パウダーD |
| 897088 | ラッピングシート SAD1パウダーE |
| 897089 | ラッピングシート SAD1パウダーF |
| 897090 | ラッピングシート SAD1パウダーG |

<コインメックユニット用>

| コード | 商品名 |
|--------|----------------------|
| 897091 | ラッピングシート SAD1コインメックA |
| 897092 | ラッピングシート SAD1コインメックB |
| 897093 | ラッピングシート SAD1コインメックC |
| 897094 | ラッピングシート SAD1コインメックD |
| 897095 | ラッピングシート SAD1コインメックE |
| 897096 | ラッピングシート SAD1コインメックF |
| 897097 | ラッピングシート SAD1コインメックG |

海外からのお客様でもラクラク操作。ホテルや観光地での設置に役立ちます。

初めての方でも簡単においしいコーヒーが淹れられます。



BM-SAD1 4カ国語対応 資料セット
#897057
 オープン価格
 ・日本語・英語
 ・中国語・韓国語

BM-SAD1 マシン操作手順シール
#865182
¥2,850

BONMAC

OTHER BRAND

BUNN

FRANKE

BONMAC/
OTHER BRAND/
la marzocco

la marzocco

la marzocco/
modbar

RANCILIO

ESPRESSO
ACCESSORIES

HOT & COLD
DRINK MACHINE

BAKER &
CUP WARMER

ROASTER / MILL

SALES TOOL

CLEANING ITEM

PARTS LIST

PRICE &
CODE LIST

お店の状況にベストマッチなプランを下記3つの中からお選びください。

BM-SAD1 保守プラン

| プラン名 | 浄水器カートリッジの交換 | 定期点検 | 修理作業費の保証 | 修理部品の保証 | 保守料金 |
|----------|-------------------------|---------------------|----------------|-----------------|------|
| おすすめプラン | コーヒーの味、マシン内部の水路を健全に保ちます | 消耗品の劣化による突発的トラブルを予防 | マシン起因による修理費の保証 | マシン起因による修理部品の保証 | △ 中 |
| 安心充実プラン | 1回/年 | 1回/年 | ○ | ○ | 高 |
| エコノミープラン | | | | × | 低 |

専用ロールペーパー 120m
#870972
 5ロール/袋(約940杯/1ロール)
 幅 89mm
¥18,500
 JAN:4903413 502528

消耗品アイテム



クリーニングタブレット
#892692
 100錠/ボトル(1日1錠使用)
¥3,400
 JAN:4982518 219319



全自動ドリップ式コーヒーマシン BM-SAD1 保守メニュー

| 品目コード | 保守プラン名 | 価格 (税抜) | 点検回数 | 浄水器カートリッジ交換 | 修理作業費の保証 | 修理部品代の保証 | 契約期間 | 支払方法 |
|--------|---------------------------|----------|------|-------------|----------|----------|------|------|
| 864976 | BM-SAD1-1年保守・おすすめプラン | ¥98,000 | 1回/年 | 1回/年 | ○ | △ | 1年 | 一括 |
| 864977 | BM-SAD1-1年保守・安心充実プラン | ¥132,000 | | | | ○ | | |
| 864975 | BM-SAD1-1年保守・エコノミープラン | ¥78,000 | | | | × | | |
| 864979 | BM-SAD1-5年保守年払い・おすすめプラン | ¥74,480 | | | | △ | | |
| 864980 | BM-SAD1-5年保守年払い・安心充実プラン | ¥100,320 | | | | ○ | | |
| 864981 | BM-SAD1-5年保守年払い・エコノミープラン | ¥59,280 | × | 5年 | △ | 一括 | | |
| 864982 | BM-SAD1-5年保守一括払い・おすすめプラン | ¥352,800 | ○ | | | | | |
| 864983 | BM-SAD1-5年保守一括払い・安心充実プラン | ¥475,200 | × | | | | | |
| 864984 | BM-SAD1-5年保守一括払い・エコノミープラン | ¥280,800 | × | | | | | |

※△印は高額単体部品を含みません。○印は高額単体部品も保証します。

①抽出口クリーニング用ブラシ
#869740
¥200

クリーニング用ブラシ



②ミルク吐出口用 クリーニングブラシ
#869741
¥320

③コーヒー粉クリーニングハケ
#880774
¥1,200

CRYSTA II + MILK UNIT用 ミルクライン洗浄剤 (100包入)
#898893
¥6,000



煮詰まりを防ぐ「温風保温式システム」でコーヒーの風味豊かに、おいしさ長持ち。

POINT 1 エコモード搭載

抽出後はボイラー温度を下げて保温。オート OFF 機能も備えた省エネ設計。

POINT 2 タイマー機能

設定時刻に自動的に電源 ON。忙しい朝にも手間が省けます。

POINT 3 保温経過時間を表示

抽出後の経過時間を液晶表示。おいしさの目安がひと目でわかります。

POINT 4 LED 表示の改善

「抽出中」「抽出完了」を色分け表示。作動状態がわかりやすくなりました。

POINT 5 おいしさに差が出る独自の保温方法



カルドの加熱

温風によって、デカンタの側面全体を温めます。コーヒー全体が温められるため、温度差が少なく、風味豊かなおいしさが長持ちします。



通常の加熱

ウォーマープレートの加熱により、デカンタの底面から温めます。コーヒーに温度差が出て、次第に煮詰まり風味が損なわれます。



**温風保温式システム
デカンタブルーワー**

#879639 BM-3100 カルド

¥83,200

| | |
|-------------|--|
| 杯数 | 5~10杯用 |
| タンク容量 | 2.7ℓ |
| 抽出能力 | 9.6ℓ/h |
| 初動沸き上がり時間 | 約20分 |
| 電源・消費電力 | 単相100V 50Hz/60Hz 900W(タンクヒーター800W+ 温風ヒーター100W) |
| 寸法 | W204×D435×H430mm |
| 重量 | 6.7kg(乾燥重量) |
| 使用ペーパーフィルター | 250mm、270mm、280mm |

手注式 **デカンタタイプ**

関連商品はP24に掲載しています。

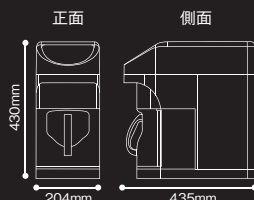

BM-3000、3100 カルド用オプション

専用浄水フィルター

#818648

ケース入数
60

簡易浄水フィルター

¥700

ケース単位出荷

専用浄水フィルター

#818649

ケース入数
30

簡易浄水フィルターセット

¥1,000

ケース単位出荷

大量保温が可能な2ウォーマータイプ。



POINT 1
ウォーマーを
2基搭載

1.8リットルのデカンタを2個
同時に飲みごろの温度で保
温できます。



POINT 2
専用オプションで
布ドリップも可能

ペーパーフィルターでも布ド
リップでも OK! コストパフォー
マンスに優れています。



コーヒブルーワー

| 商品名 | #818621 BM-2100 | #818626 BM-2100H (ハイパワー型) |
|-------------|---|--|
| 価格 | ¥92,100 | ¥94,000 |
| タンク容量 | 3ℓ | |
| 抽出能力 | 6.5ℓ/h | 9.1ℓ/h |
| 使用ペーパーフィルター | 250mm | |
| 初動沸き上がり時間 | 約23分 | 約15分 |
| 電源・消費電力 | 単相100V:1050W (湯沸かし850W、 保温100W×2) | 単相100V:1290W (湯沸かし1090W、 保温100W×2) |
| 寸法 | W204×D446×H446mm | |
| 重量 | 6kg(乾燥重量) | |
| 手注式 | デカンタタイプ | |

関連商品はP24に掲載しています。

#813249
BM-2100用
布ドリップセット
布ドリップホルダーキット
¥10,000

#813248
布ドリップホルダー
¥6,800

#813245
布ドリップ
ホルダー用リング
¥680

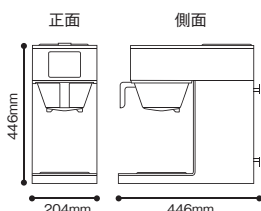

ハンドドリップ抽出をマシンで再現。



コーヒブルーワー
#858165 BM-2030
¥89,000



| | |
|------------------|---|
| 杯数 | 1~3杯用 |
| タンク容量 | 1.5ℓ |
| 電源・消費電力 | 単相100V:910W (タンクヒーター740W+70W、 保温ヒーター100W) |
| 寸法 | W204×D426×H446mm |
| 重量 | 6kg(乾燥重量) |
| 手注式 | デカンタタイプ V型ドリッパー付 |
| V型ペーパー フィルター付 | |

関連商品はP65・P66に掲載しています。

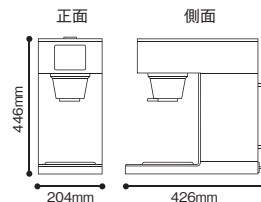

コーヒサーバー
#814400
CS-3 3杯用
¥1,370



| | |
|-------|------------------|
| 容量 | 500ml |
| 材質 | 耐熱ガラス製 |
| 寸法 | W177×D115×H107mm |
| 重量(約) | 0.32kg |

JAN : 4903413 504010



シリーズとの併用にさまざまな
シチュエーションに対応できます。

少量向きの店舗に
BM-250との併用

大量・少量向きの店舗に
BM-2100との併用



ウォーマー
#858237 BMW-1A
¥4,000

| | |
|---------|-----------------|
| 電源・消費電力 | 単相100V:80W |
| 寸法 | W170×D190×H50mm |
| 重量 | 550g |
| ウォーマー面 | φ120mm |



| |
|--|
| BONMAC |
| OTHER BRAND |
| BUNN |
| FRANKE |
| BONMAC/ OTHER BRAND/ la marzocco |
| la marzocco |
| la marzocco/ modbar |
| RANCILIO |
| ESPRESSO ACCESSORIES |
| HOT & COLD DRINK MACHINE |
| BAKER & CUP WARMER |
| ROASTER / MILL |
| SALES TOOL |
| CLEANING ITEM |
| PARTS LIST |
| PRICE & CODE LIST |

電気を使わず 2 時間保温の省エネタイプ



ポット式ブルーワー
#879416 BMP-2000Z
¥108,000

| | |
|-------------|------------------|
| タンク容量 | 3ℓ |
| 抽出能力 | 6.5ℓ/h |
| 使用ペーパーフィルター | 250mm |
| 初動沸き上がり時間 | 約23分 |
| 電源・消費電力 | 単相100V:850W |
| 寸法 | W254×D409×H655mm |
| 重量 | 8kg(乾燥重量) |

手注式 ポットタイプ

※付属ポット 象印 AY-AM25-BA(ガラスまほうびん)

淹れ立てを新鮮なままキープする真空ポット

象印
真空ディスペンサー
#897904 ケース入数
6
SY-AJ25-BA(ステンレスまほうびん)

¥16,000

| | |
|------|------------------|
| 満水容量 | 2.5ℓ |
| 寸法 | W200×D230×H435mm |
| 重量 | 2.3kg |

容量: 2.5ℓ

#897575 ケース入数
6
AY-AM25-BA(ガラスまほうびん)

¥10,800

| | |
|------|------------------|
| 満水容量 | 2.5ℓ |
| 寸法 | W200×D230×H435mm |
| 重量 | 2.3kg |

容量: 2.5ℓ

落下式真空ポット専用

ケース入数
6

長脚台
#867220

SY-DO1

¥4,000

| | |
|----|------------------|
| 寸法 | W200×D225×H245mm |
|----|------------------|



繊細なドリップシーンが、ストレートな味わいをゆたかに演出する水出しタイプ



WD-150パーツ

| | |
|-----------------|-------------------|
| ウォーターボール | ¥20,200 (#814550) |
| ウォーターボール栓 | ¥2,300 (#814551) |
| レベルコック(ニードルタイプ) | ¥25,000 (#814553) |
| ロート | ¥2,600 (#814558) |
| フィルター(ロカキ) | ¥6,800 (#814555) |
| ホル(クリップ付) | ¥10,800 (#814564) |

WD-300パーツ

| | |
|------------|-------------------|
| ウォーターボール | ¥28,800 (#814561) |
| ウォーターボール栓 | ¥2,500 (#814562) |
| レベルコック | ¥19,800 (#814563) |
| ニードルコック | ¥34,500 (#814564) |
| ロート | ¥2,600 (#814558) |
| フィルター(ロカキ) | ¥6,800 (#814555) |
| ホル(クリップ付) | ¥6,800 (#814557) |

ウォータードリッパー
#814501 WD-150

¥120,000

| | |
|----|------------------|
| 容量 | 15人用 |
| 寸法 | W210×D210×H880mm |

容量: 15人用

ウォータードリッパー
#814502 WD-300

¥170,000

| | |
|----|-------------------|
| 容量 | 30人用 |
| 寸法 | W300×D300×H1040mm |

容量: 30人用

スベア・オプションパーツはP88に掲載しています。



水出しコーヒーマシン
#889790 COOL DRIPPER

¥250,000

| | |
|-------------|----------------------------|
| 庫内保冷温度 | 1℃~10℃(設定可能) |
| 使用ペーパーフィルター | No.280 |
| 電源・消費電力 | 単相100V 50/60Hz 180/185W |
| 寸法 | W300×D530×H690mm |
| 重量 | 26kg |

COOL DRIPPER専用

#886822

BUファンネル(5ℓ抽出用)

¥6,610

#812668

BUファンネル用ペーパー
(パン グルメフィルター)

¥7,000



コールドブリュワー
#869785

TODDY Coffee Maker

¥25,800

| | |
|----|------------------|
| 容量 | 20ℓ |
| 寸法 | W310×D310×H400mm |

スベア・オプションパーツはP88に掲載しています。

各種コーヒブルーワー対応のデカンタ



ガラスデカンタ
#858042
CD-18-BM
¥2,700

容量 1.8ℓ
寸法 H170mm

対応機種
BM-3100
BM-4100
BM-2100 (H)
BM-1200
BMW-1A
WX-1/2

ケース入数 12
熱湯 OK



ガラスデカンタ
#811603
BCD-18-2B
¥3,000

容量 1.8ℓ
寸法 H170mm

対応機種
BM-3000カルド
BMW-1A
WX-1/2

ケース入数 12
熱湯 OK



デカンタ
#879907
#8892
¥6,900

容量 1.6ℓ
寸法 H172mm

対応機種
BMW-1A
WX-1/2

ケース入数 24
熱湯 OK



デカンタ
#818351
NC-1104BM/
05BM/06 デカンタ
¥3,000

容量 1.8ℓ
寸法 H145mm

対応機種
NK-112-K
NC-1104
NC-1105
NC-1106

ケース入数 10
熱湯 OK

各種ブルーワー対応のペーパーフィルター

業務用ペーパーフィルター

| 商品コード | 商品名 | 価格 | ケース入数 | 発送単位 | 寸法(mm) | 対象アイテム |
|---------|----------------|---------|-------|--------------|--------|--|
| #812605 | PF No.420 | ¥24,000 | 600 | 3ケース以上 | 420 | URN-60C、TCU-10W |
| #812606 | PF No.205 | ¥6,200 | 1000 | 3ケース以上 | 205 | NC-1106BM 小チャンパー、BM-4060 |
| #812610 | # 117 | — | 500 | 1ケース以上 | 460 | S3TEA・T3EA、BUNN SRU、U3SS |
| #812612 | # 155 | — | 500 | 1ケース以上 | 580 | T6EA |
| #812640 | ブルーライトコーヒフィルター | ¥4,800 | 500 | 3ケース以上 | 330 | BUNN SH DBC、DBC-TF、ITCB、ICB |
| #812644 | ニューフィルター 380 | ¥6,900 | 500 | 1ケース以上 | 380 | BR-800・800T |
| #812678 | PF No.340 | ¥11,000 | 800 | 3ケース以上 | 340 | TCU-5W、CT-131・231 |
| #812668 | パン グルメフィルター | ¥7,000 | 500 | 1ケース以上 | 345 | シングル、TU-3、BUNN、 シングルSH DBC、ICB、シングルDBC-TF、 デュアルSH DBC、ICB、デュアルDBC-TF |
| #879583 | BM No.345 | ¥7,600 | 500 | 混載5ケース 以上 | 345 | 同上 |
| #879648 | PF No.250 | ¥6,800 | 1000 | 混載5ケース 以上 | 250 | BM-1200、BM-3000、BM-3100、 BMP-2000Z、BM-2100、BM-2100H、 BM-4100、NC-1106、BR901~3、 SDI-10C、BUNN AXIOM-2、 CDBCFC-TF、VP-17-3、CWTF15、35、 ブルーワー392、SmartWAVE |
| #879651 | PF No.250N | ¥6,800 | 1000 | 混載5ケース以上 | 250 | 同上・無漂白タイプ |
| #879649 | PF No.270 | ¥6,800 | 1000 | 混載5ケース 以上 | 270 | BM-1200、BM-4100、TSC-20D、 BM-3100、SDC-5B・10C、URN-20C、 TFC-10B、DHM-15A抽出ユニット |
| #879652 | PF No.270N | ¥6,800 | 1000 | 混載5ケース以上 | 270 | 同上・無漂白タイプ |
| #879650 | PF No.280 | ¥6,800 | 1000 | 混載5ケース 以上 | 280 | COOL DRIPPER、BM-4100、ブルーマック、 BM-3100 |
| #884496 | # 190 | ¥22,000 | 250 | 1ケース以上 | 730 | T10EA |
| #884715 | Titan フィルター | ¥6,000 | 250 | 1ケース以上 | 508 | Titan デュアル |



布フィルター

| 商品コード | 商品名 | 価格 | ケース入数 | 容量 | 寸法(直径×深さ) |
|---------|-----------------|--------|-------|------|-----------|
| #813245 | 布ドリッパーホルダー用リング | ¥680 | 1 | — | φ180 |
| #813246 | 布ドリッパー用替え袋(5枚入) | ¥3,000 | 1 | 10人用 | 130×180 |
| #813300 | A 柄付き | ¥420 | 100 | 10人用 | 130×180 |
| #813301 | B 柄付き | ¥410 | 100 | 5人用 | 110×160 |
| #813302 | C 柄付き | ¥340 | 200 | 3人用 | 90×130 |
| #813303 | 特B(替え袋のみ) | ¥290 | 150 | 10人用 | 150×250 |
| #813304 | No.6 | ¥530 | 70 | 15人用 | 160×200 |
| #813305 | No.6 替え袋 | ¥300 | 150 | 15人用 | 160×200 |
| #813306 | A 替え袋 | ¥270 | 200 | 10人用 | 130×180 |
| #813307 | 特1 輪付き | ¥600 | 70 | 20人用 | 165×220 |
| #813308 | 特1 替え袋 | ¥420 | 100 | 20人用 | 165×260 |
| #813309 | 特2 輪付き | ¥890 | 50 | 40人用 | 220×280 |
| #813310 | 特2 替え袋 | ¥650 | 70 | 40人用 | 220×320 |
| #813343 | 1 杯用 | ¥630 | 1 | 1人用 | 82×76 |
| #813344 | 3 杯用 | ¥650 | 1 | 3人用 | 90×103 |
| #813345 | 1 杯用(替え袋) ※2枚入 | ¥600 | 1 | 1人用 | 82×76 |
| #813346 | 3 杯用(替え袋) ※2枚入 | ¥650 | 1 | 3人用 | 90×103 |

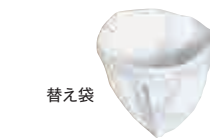

#888790
布フィルター用やぐら
¥1,800

発送単位 1本
上直径170(特1替え袋) /
下直径220(特2替え袋) /
高さ400mm

発送単位 1本

#813386
布フィルター用ミニやぐら
¥1,200

発送単位 1本
上直径95(布フィルターB-C) /
下直径155 / 高さ180mm

発送単位 1本



*寸法の単位はmmです。



熱量コントロールや抽出時間のプログラミングが可能のため、ガス式より簡単に美味しいコーヒーが提供できます。

光サイフォンテーブルフラットの特長

- POINT 1 汎用性の高いフラットな熱源テーブル
- POINT 2 旧型モデルよりハロゲン熱量が10%アップ
- POINT 3 熱量や抽出時間の設定・メモリーが可能
- POINT 4 背面・側面はカスタムデザインに対応



#898225

光サイフォンテーブルフラット
HSTF-1051

¥1,345,000

電源:消費電力 単相100V:2020W
寸法 W1050×D263×H234.3mm
重量 20.4kg

※2つのコンセントをご用意ください。



#898224

光サイフォンテーブルフラット
HSTF-1031

¥860,000

電源:消費電力 単相100V:1210W
寸法 W648×D263×H234.3mm
重量 13.1kg



光サイフォンテーブルの抽出方法



1 適量のお湯を入れたフラスコをサイフォンテーブルにセットし、ロートを斜めに差して加熱ボタンを ON。沸騰したらロートをまっすぐに差し込む。



2 フラスコのお湯がロートに上がったら、コーヒー粉とお湯を接触させる事を目的に、円を描くように数回攪拌する(第一攪拌)。



3 抽出ボタンを押してコーヒーが十分抽出されるまで待つ。
※設定時間変更可能。

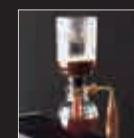

4 抽出が完了し、ランプが消えるタイミングでコーヒー粉をほぐすように第二攪拌を行う。その後、フラスコにコーヒーが落ち切ると終了。

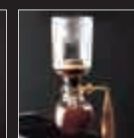

豆の味わいを素直に引き出し
クラシカル感も魅力のコーヒーサイフォン

BONMAC

#889056
TCA-2GD-BM
¥11,200

| | |
|----|------------------------------|
| 容量 | 2人用 |
| 寸法 | W160×D95×H320mm 口径87mm(上) |

JAN: 4903413 500456



スベア・オプションパーツはP88に掲載しています。

#889057
TCA-3GD-BM
¥11,250

| | |
|----|------------------------------|
| 容量 | 3人用 |
| 寸法 | W160×D95×H333mm 口径87mm(上) |

JAN: 4903413 500463



スベア・オプションパーツはP88に掲載しています。



HARJO

#813400
テクニカ TCA-2 2人用
¥9,000

| | |
|----|------------------------------|
| 容量 | 2人用 |
| 寸法 | W160×D95×H340mm 口径87mm(上) |

JAN: 4977642 503014



スベア・オプションパーツはP88に掲載しています。

#813401
テクニカ TCA-3 3人用
¥9,500

| | |
|----|------------------------------|
| 容量 | 3人用 |
| 寸法 | W160×D95×H350mm 口径87mm(上) |

JAN: 4977642 503113



スベア・オプションパーツはP88に掲載しています。

#813402
テクニカ TCA-5 5人用
¥10,000

| | |
|----|--------------------------------|
| 容量 | 5人用 |
| 寸法 | W160×D110×H390mm 口径101mm(上) |

JAN: 4977642 503212



スベア・オプションパーツはP88に掲載しています。



サイフォンガスコーヒーテーブル
#889019 SSH-503SD
¥45,000

| | |
|-------|--|
| 寸法 | W640×D204×H159mm |
| 重量 | 3.6kg |
| 消費量 | LPG:1.67kw(0.12kcal/h) 13A:1.40kw(1200kcal/h) |
| ゴム管内径 | 9.5mm |
| 付属品 | 風防3個 |

空気調節
可動式



サイフォンガスコーヒーテーブル
#889020 SSH-504SD
¥52,000

| | |
|-------|--|
| 寸法 | W820×D204×H159mm |
| 重量 | 4.7kg |
| 消費量 | LPG:2.23kw(0.16kcal/h) 13A:1.86kw(1600kcal/h) |
| ゴム管内径 | 9.5mm |
| 付属品 | 風防4個 |

空気調節
可動式

※ガスを使用する製品については、発注時にガス種をご指定ください。



ドリップ専用ガステーブル
#872755 SK-2 ガッツ No.2
¥42,000

| | |
|-------|---|
| 寸法 | W542×D275×H151mm |
| 重量 | 6.5kg |
| 消費量 | 個別点火時 / 3.36kW(LPガス)、 3.72kW(都市ガス13A)、3.49kW(12A) 全点火時 / 6.72kW(LPガス)、 7.44kW(都市ガス13A)、6.98kW(12A) |
| ゴム管内径 | 9.5mm |

圧電式

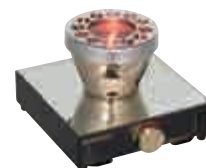

サイフォン用ビームヒーター
#858269 BMBH-350N
¥35,000

| | |
|----------|------------------|
| 電源コードの長さ | 1.3m |
| 電源消費電力 | 単相100V:350W |
| 寸法 | W200×D220×H140mm |
| 重量 | 2.3kg |

JAN: 4903413 500920

各機種共用パーツ



#813530
アロマタクト (サイフォン用
竹べら) BA-15
¥360

JAN: 4977642 915015



#813533
アルコールランプ
風防 GD
¥800



#813500
濾過器 F-103S
¥800

寸法 直径61mm



#813510
アルコールランプ
¥1,200

寸法 W97×D77×H71mm

JAN: 4977642 915022

スベア・オプションパーツはP88に掲載しています。



#888482
BM 濾過布 (5枚入)
¥380

寸法 約φ100mm

JAN: 4903413 500074

ハリコ、コーン、テリ各サイフォンに使用できます。



コーヒーテーブル枠
#815801
S-833
¥26,000

| | |
|----|------------------|
| 材質 | ブナ材 |
| 寸法 | W700×D245×H445mm |

アンチック塗装・
クリアー仕上げ 5mmガラス付



コーヒーテーブル枠
#815802
S-834
¥29,000

| | |
|----|------------------|
| 材質 | ブナ材 |
| 寸法 | W880×D245×H445mm |

アンチック塗装・
クリアー仕上げ 5mmガラス付



サイフォンロート立て
#815871
S-404DX
¥14,000

| | |
|----|------------------|
| 色 | コーヒーブラウン |
| 材質 | ブナ材 |
| 寸法 | W460×D200×H215mm |

水皿付



#858044
サイフォンロート立て
¥17,500

寸法 W300×D195×H145mm



サイフォンテーブル
別売品
#815711
風防(クローム)
オープン価格

寸法 φ60×H85mm



コンパクトサイズで省スペースに置けるスリムなデザインが魅力的な自動計量機能搭載の本格グラインダーです。

POINT 1 グラム単位で設定可能な自動計量機能搭載



設定した粉量を自動でグラインドし、定量に達するとストップします。メモリー機能付き（電源コードの抜き差しでリセット）。

POINT 3 省スペース仕様（幅 141mm）スリムなデザイン



マシン幅の隙間スペースや狭いキッチン内でも置き場所に困らないスリムなデザイン。

← 141mm →

POINT 2 コーヒー粉の飛散を抑制する静電気防止対応



グラインド中に発生する静電気を防止し、周囲への飛び散りや容器への付着を軽減します。

刃の形状 コニカルタイプ

立体的な円錐刃の噛み合わせによってコーヒー豆を挽く構造。刃が豆に触れる面積が大きいためゆっくりとした回転速度により、コーヒー豆を効率よくグラインドします。

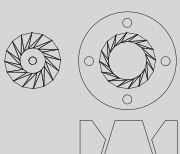

コーヒーグラインダー
#897502 BM-450

¥65,000

| | |
|---------|------------------|
| ホッパー容量 | 500g |
| 定格 | 5分 |
| 能力 | 120~180g/min |
| 電源・消費電力 | 単相100V・100W |
| 寸法 | W141×D239×H410mm |
| 重量 | 3.3kg(ホッパー含む) |
| 計量器 | ロードセル式 |

特性
コニカル刃仕様
飛び散り防止対応
受けカップ容量220g(摺り切り)
※1回のグラインド推奨重量
設定最大50g
オートオフ機能付き(設定60分)
起動時の基本表示設定(10g)
お掃除用簡易ブラシ付属

計量機能付き

静電気防止機能

使いやすい場所を選ばず、どんなお店でも扱いやすい
コーヒーグラインダー BM-570シリーズ

喫茶店・挽き売り店向き



#810525 BM-570N

¥88,000

#810590

BM-570N (受注生産品
ディスクカッター仕様)

¥138,000

| | |
|---------|------------------|
| ホッパー容量 | 600g(最大) |
| 定格 | 15分 |
| 能力 | 500g/min |
| 電源:消費電力 | 単相100V:480W |
| 寸法 | W180×D300×H495mm |
| 重量 | 8.1kg |

セルフサービス店向き



#810526 BM-570S

¥88,000

#810591

BM-570S (受注生産品
ディスクカッター仕様)

¥138,000

| | |
|---------|------------------|
| ホッパー容量 | 600g(最大) |
| 定格 | 15分 |
| 能力 | 500g/min |
| 電源:消費電力 | 単相100V:480W |
| 寸法 | W180×D300×H495mm |
| 重量 | 8.1kg |

ディスクカッター 受注生産品

均一に微細に仕上げるので、豆のコクと風味を損ないません。エスプレッソ用の極細挽きメッシュも可能。



ディスクカッター



エスプレッソ向き



標準カッター



ドリップコーヒー向き



#810612

バッグホルダー

¥4,500

吐出口に袋を固定しておけるクリップ式。セルフサービス用の販売台や挽き売り店におすすめ。

※ユーザーでの後付けは不可能なため、発注時に各仕様分でご注文ください。

喫茶店・挽き売り店向き



#810524 BM-570N-B

¥88,000

| | |
|---------|------------------|
| ホッパー容量 | 600g(最大) |
| 定格 | 15分 |
| 能力 | 500g/min |
| 電源:消費電力 | 単相100V:480W |
| 寸法 | W180×D300×H495mm |
| 重量 | 8.1kg |

デザイン性に優れたコーヒーグラインダー。
ディスクカッター仕様で豆が均一に挽けます。



コーヒーグラインダー
(自動計量機能付)

#865379 BM-860

¥440,000

| | |
|---------|------------------|
| ホッパー容量 | 550g |
| 定格 | 15分 |
| 能力 | 約750g/min |
| 電源:消費電力 | 単相100V:700W |
| 寸法 | W210×D378×H505mm |
| 重量 | 17kg |

特性
重量計測表示
重量計測設定値 最小10g~最大999g
設定重量メモリー機能 (M1~M3)
ディスクカッター採用
ホッパー取り外し可能(豆スッパ付き)

計量機能付き 静電気防止機能

POINT 1

自動計量機能搭載



設定した粉量 (g) を自動でグラインドします。液晶表示画面で3つの設定がメモリー可能です。

POINT 2

静電気防止機能搭載



グラインド中、発生する静電気を防止します。周囲への飛び散りや袋への付着が少なくなります。

POINT 3

LED 照明ホッパー窓

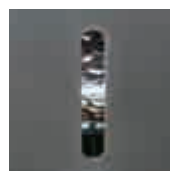

ホッパー内のコーヒー豆残量が LED 照明により確認しやすくなりました。

POINT 4

背面着脱式シャッターピン



ホッパーのお手入れやホッパーに残った豆の回収が容易になりました。

昔ながらのデザインで
レトロなイメージを演出。



#858631
-RD(レッド)

#858651
-BK(ブラック)

BM-250N-RD、BK

¥24,500

| | |
|---------|-------------------------------|
| 本体色 | レッド、ブラック |
| ホッパー容量 | 200g |
| 定格 | 5分 |
| 能力 | 150g/min |
| 電源:消費電力 | 単相100V 50Hz/109W、60Hz/110W |
| 寸法 | W120×D220×H365mm |
| 重量 | 3.0kg |

※エスプレッソ用ミルではありません。極細で挽くと目詰まりの原因になります。

スベア・オプションパーツはP89に掲載しています。

BONMAC

OTHER BRAND

BUNN

FRANKE

BONMAC/
OTHER BRAND/
la marzocco

la marzocco

la marzocco/
modbar

RANCILIO

ESPRESSO
ACCESSORIES

HOT & COLD
DRINK MACHINE

BAKER &
CUP WARMER

ROASTER / MILL

SALES TOOL

CLEANING ITEM

PARTS LIST

PRICE &
CODE LIST

GRINDER

グラインダー

豆の挽き方やデザインに個性が光る
世界発ブランドのグラインダー

多くのバリスタも愛用しているイタリア製グラインダー



刃の形状
フラットタイプ



#897202
アンフィム
SCODY II on Demand
¥248,000

| | |
|---------|----------------------|
| ホッパー容量 | 2kg |
| 能力 | 2000~3000g/日 800回転/分 |
| 電源:消費電力 | 単相100V 50/60Hz: 450W |
| 寸法 | W195×D370×H575mm |
| 重量 | 20kg |

エスプレッソ
専用

※50Hzか60Hzのどちらかをご指定ください。



刃の形状
フラットタイプ



#897203
アンフィム
SP II Special Performance
¥428,000

| | |
|---------|----------------------|
| ホッパー容量 | 2kg |
| 能力 | 5000~6000g/日 650回転/分 |
| 電源:消費電力 | 単相100V 50/60Hz: 720W |
| 寸法 | W195×D370×H612mm |
| 重量 | 20kg |

エスプレッソ
専用

※50Hzか60Hzのどちらかをご指定ください。



刃の形状
フラットタイプ



#873266
アンフィム
PRATICA
¥258,000

| | |
|---------|--|
| ホッパー容量 | 1.2kg |
| 能力 | 4~7g/秒 50Hz:1400回転/分 60Hz:1650回転/分 |
| 電源:消費電力 | 単相100V 50/60Hz:510W |
| 寸法 | W195×D387×H578mm |
| 重量 | 11.2kg |

エスプレッソ
専用

ditting®
swiss

刃の形状
フラットタイプ



#810580
ディッティング・KFA-903
¥750,000

| | |
|---------|------------------|
| ホッパー容量 | 0.5kg |
| 能力 | 650g/分 |
| 電源:消費電力 | 単相100V:990W |
| 寸法 | W220×D310×H535mm |
| 重量 | 25kg |

コーヒー専門店の定番、ショップグラインダー



刃の形状
フラットタイプ



White Black
50Hz #898880 #892782
60Hz #898745 #899192

マルクーニク・EK43
¥550,000

| | |
|---------|-------------------------------------|
| ホッパー容量 | 1.5kg |
| 能力 | 900~1000g/分 |
| 電源:消費電力 | 単相100V 50/60Hz:1300W |
| 寸法 | W230×D410×H770mm (ホッパー取付時H815mm) |
| 重量 | 24kg |

※Whiteは受注生産品です。



刃の形状
フラットタイプ



White Black
50Hz #898877 #898878
60Hz #898955 #898954

マルクーニク・EK43S
¥550,000

| | |
|---------|-------------------------------------|
| ホッパー容量 | 0.8kg |
| 能力 | 900~1000g/分 |
| 電源:消費電力 | 単相100V 50/60Hz:1300W |
| 寸法 | W230×D410×H680mm (ホッパー取付時H705mm) |
| 重量 | 24kg |

※Whiteは受注生産品です。



刃の形状
フラットタイプ



#810540
マルクーニク・VTA6S
¥880,000

| | |
|---------|------------------|
| ホッパー容量 | 1kg |
| 能力 | 2500~2700g/分 |
| 電源:消費電力 | 三相200V:2100W |
| 寸法 | W360×D380×H640mm |
| 重量 | 42kg |



刃の形状
フラットタイプ



#871032
マッツァ・ZM Digital Nero
¥590,000

| | |
|---------|-----------------------------|
| ホッパー容量 | 0.32kg |
| 能力 | 650g/分 (50Hz) 800g/分 (60Hz) |
| 電源:消費電力 | 単相100V 50/60Hz:900W |
| 本体寸法 | W245×D430×H645mm |
| 重量 | 35kg |

メニュー
プログラム 20

刃の形状
フラットタイプ

薄い平行刃の噛み合わせによってコーヒー豆を挽く構造。刃を高速回転させるため、豆を力強くグラインドすることが可能です。

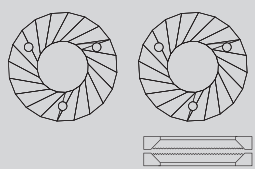

刃の形状
コニカルタイプ

立体的な円錐刃の噛み合わせによってコーヒー豆を挽く構造。刃が豆に触れる面積が大きいためゆっくりとした回転速度により、コーヒー豆を効率よくグラインドします。

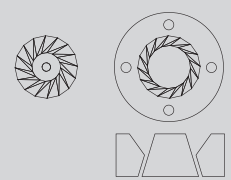

きめ細かな挽き豆のエスプレッソ専用グラインダー



刃の形状
フラットタイプ



#873070
マールクーニク・E65S
¥380,000

| | |
|---------|---------------------|
| ホッパー容量 | 1.2kg |
| 能力 | 4~7g/秒 |
| 電源・消費電力 | 単相100V 50/60Hz:510W |
| 寸法 | W195×D283×H583mm |
| 重量 | 11.2kg |

エスプレッソ専用 メニュープログラム 6



刃の形状
フラットタイプ



#886869
マツツア・Mini
¥153,000

| | |
|---------|---------------------|
| ホッパー容量 | 0.6kg |
| 能力 | 1.0~1.5g/秒 |
| 電源・消費電力 | 単相100V 50/60Hz:250W |
| 外形寸法 | W160×D335×H470mm |
| 本体寸法 | W156×D200×H470mm |
| 重量 | 10kg |

エスプレッソ専用 メニュープログラム 2



刃の形状
フラットタイプ



#884489
マツツア・Mini electronic
¥212,500

| | |
|---------|---------------------|
| ホッパー容量 | 0.6kg |
| 能力 | 1.0~1.5g/秒 |
| 電源・消費電力 | 単相100V 50/60Hz:250W |
| 外形寸法 | W160×D335×H470mm |
| 本体寸法 | W156×D200×H470mm |
| 重量 | 9kg |

エスプレッソ専用 メニュープログラム 2



刃の形状
フラットタイプ



#865259
マツツア・Super Jolly electronic
¥272,000

| | |
|---------|---------------------|
| ホッパー容量 | 1.2kg |
| 能力 | 1.8~2.2g/秒 |
| 電源・消費電力 | 単相100V 50/60Hz:350W |
| 外形寸法 | W240×D420×H610mm |
| 本体寸法 | W195×D263×H610mm |
| 重量 | 14kg |

エスプレッソ専用 メニュープログラム 2



刃の形状
コニカルタイプ



#897327
マツツア・Kony
¥374,000

| | |
|---------|---------------------|
| ホッパー容量 | 1.3kg |
| 能力 | 2.5~3.0g/秒 |
| 電源・消費電力 | 単相100V 50/60Hz:350W |
| 外形寸法 | W240×D420×H650mm |
| 本体寸法 | W206×D263×H650mm |
| 重量 | 20kg |

エスプレッソ専用 メニュープログラム 2



刃の形状
コニカルタイプ



#887464 50Hz #889035 60Hz
マツツア・Kony electronic
¥450,000

| | |
|---------|---------------------|
| ホッパー容量 | 1.3kg |
| 能力 | 2.5~3.0g/秒 |
| 電源・消費電力 | 単相100V 50/60Hz:350W |
| 外形寸法 | W240×D420×H650mm |
| 本体寸法 | W206×D263×H650mm |
| 重量 | 20kg |

エスプレッソ専用 メニュープログラム 2



刃の形状
コニカルタイプ



#872760
マツツア・Robur S electronic
¥560,000

| | |
|---------|---------------------|
| ホッパー容量 | 1.6kg |
| 能力 | 4.0~6.0g/秒 |
| 電源・消費電力 | 単相100V 50/60Hz:900W |
| 寸法 | W252×D464×H720mm |
| 重量 | 28kg |

エスプレッソ専用 メニュープログラム 3



刃の形状
コニカルタイプ



#872917
マツツア・Robur S NERO
¥490,000

| | |
|---------|---------------------|
| ホッパー容量 | 1.6kg |
| ドーサー容量 | 280g |
| 能力 | 4.0~6.0g/秒 |
| 電源・消費電力 | 単相100V 50/60Hz:800W |
| 寸法 | W252×D464×H720mm |
| 重量 | 28kg |

エスプレッソ専用

- BONMAC
- OTHER BRAND
- BUNN
- FRANKE
- BONMAC/
OTHER BRAND/
la marzocco
- la marzocco
- la marzocco/
modbar
- RANCILIO
- ESPRESSO
ACCESSORIES
- HOT & COLD
DRINK MACHINE
- BAKER &
CUP WARMER
- ROASTER / MILL
- SALES TOOL
- CLEANING ITEM
- PARTS LIST
- PRICE &
CODE LIST



コーヒーだけでなく、紅茶や日本茶も抽出可能
多彩な抽出設定により味の特性を引き出します

BUNN社のエアーフュージョン方式を採用。
エアブローサイクル(攪拌間隔)やインフュージョンタイム(浸漬時間)が設定でき、
エアプレスやフレンチプレスのような抽出を可能にする小型の
セミオートドリップマシンです。

trifecta™

エアーフュージョン式
一杯抽出マシン

#899449

trifecta mini

¥145,000

| | |
|---------|----------------------|
| チャンパー容量 | 340ml |
| 電源消費電力 | 単相100V:1300W |
| 寸法 | W254×D204× H394mm |
| 重量 | 7.15kg(乾燥重量) |



※在庫限りで終売となります。

trifecta mini専用オプション



#899475

BU ステンレスフィルター
(trifecta mini)

¥7,590



#899476

BU ブルーチャンパー
(trifecta mini)

¥21,400

BrewWISE®

チップを内蔵したスマートファンネルを使用することにより、豆のグラインドから抽出までをプログラムで管理することができるシステムを採用しています。

POINT1 プレプリュー

蒸らし抽出において、より美味しいコーヒーが抽出できます。

POINT2 パルスプリュー

蒸らしと抽出を交互に行うパルス抽出により、効率的な抽出が可能です。

POINT3 ファンネルロック機能

ファンネル未装着での抽出を防ぎます。

POINT4 ファンネルロックアウト

抽出中は、ファンネルを取出しできないようロックします。

各ブランド別に推奨する水圧がございますので、以下記載の設置環境であることをご確認ください。

| ブランド名 | 推奨水圧(単位:bar) |
|--------|--------------|
| パン | 1.38~5.00 |
| マッコ | 1.00~5.00 |
| ラマルツッコ | 2.00~5.00 |
| エグロ | 1.00~5.00 |
| ランチリオ | 1.00~5.00 |
| フランケ | 1.00~5.00 |

注)機種によって異なる場合があります。詳しくは担当営業にお問い合わせください。

コーヒーグラインダー
G9-2T DBC
MHG

チップ内蔵
スマートファンネル

ブルーワー DBC

グラインドしたコーヒー豆の種類、量に合わせて抽出プログラムが自動的に読み込まれ、抽出ボタンを押すだけの簡単操作を実現。

プログラム管理でより効率的に
繁盛店におすすめの水道直結タイプ



ポットブルーワー

#871341

BrewWISE® シングル
DBC-TF

¥822,000

| | |
|-------------|-----------------------|
| コンテナ容量 | 5.7ℓ |
| 抽出能力 | 39.0ℓ/h |
| 使用ペーパーフィルター | パン グルメフィルター、BM No.345 |
| 電源消費電力 | 単相200V:3700W |
| 寸法 | W307×D576×H907mm |
| 重量 | 26.8kg(乾燥重量) |

給湯
フォーセット付

サーモフレッシュ
サーバー別売

水道直結式

※サーモフレッシュサーバーは
付属しておりませんので別途発注が必要です。



ポットブルーワー

#871342

BrewWISE® デュアル
DBC-TF

¥1,047,000

| | |
|-------------|-----------------------|
| コンテナ容量 | 5.7ℓ×2 |
| 抽出能力 | 62.4ℓ/h |
| 使用ペーパーフィルター | パン グルメフィルター、BM No.345 |
| 電源消費電力 | 単相200V:5300W |
| 寸法 | W554×D605×H907mm |
| 重量 | 42kg(乾燥重量) |

給湯
フォーセット付

サーモフレッシュ
サーバー別売

水道直結式

※サーモフレッシュサーバーは
付属しておりませんので別途発注が必要です。

サーモフレッシュサーバーで
新鮮なコーヒーを長時間保存



TF サーバー

#872130

サーモ フレッシュサーバー
スタンダード GEN3

¥100,000

| | |
|------|----------------------|
| 満水容量 | 5.7ℓ |
| 寸法 | W235×D330× H578mm |
| 重量 | 6.5kg |



TF サーバー

#873195

サーモ フレッシュサーバー
デジタル GEN3

¥110,000

| | |
|------|----------------------|
| 満水容量 | 5.7ℓ |
| 寸法 | W235×D330× H577mm |
| 重量 | 6.6kg |

※単4電池×4本必要

ソフトヒートシステムのサーバーが
セットできるコンテナタイプ



コンテナブルーワー

#871336

シングル SH DBC
¥972,000



| | |
|-------------|--------------------------------|
| コンテナ容量 | 6.5ℓ |
| 抽出能力 | 39.0ℓ/h |
| 使用ペーパーフィルター | パン グルメフィルター BM No.345 |
| 電源:消費電力 | 単相200V:3800W |
| 寸法 | W235×D586(645コンテナ含)× H909mm |
| 重量 | 24.1kg(乾燥重量) |

給湯
フオーセット付 SHサーバー別売 水道直結式

※SHサーバーは付属していませんので別途発注が必要ですが

コンテナブルーワー

#871337

デュアル SH DBC
¥1,185,000



| | |
|-------------|--------------------------------|
| コンテナ容量 | 6.5ℓ×2 |
| 抽出能力 | 62.4ℓ/h |
| 使用ペーパーフィルター | パン グルメフィルター BM No.345 |
| 電源:消費電力 | 単相200V:5400W |
| 寸法 | W456×D598(645コンテナ含)× H909mm |
| 重量 | 36.3kg(乾燥重量) |

給湯
フオーセット付 SHサーバー別売 水道直結式

※SHサーバーは付属していませんので別途発注が必要ですが

コンテナブルーワー専用オプション



コンテナサーバー
#818335 SH サーバー
¥145,000

| | |
|---------|------------------|
| コンテナ容量 | 6.5ℓ |
| 電源:消費電力 | DC24V:72W |
| 寸法 | W217×D350×H421mm |
| 重量 | 6.5kg |



コンテナサーバースタンド
#818336
SH サーバースタンド
¥73,000

| | |
|---------|------------------|
| 電源:消費電力 | 単相100V:52W |
| 寸法 | W259×D336×H295mm |
| 重量 | 5.5kg |



#883798
ドリフトレイ シングル
¥13,110

| | |
|---|-----------------|
| 寸法 | W238×D170×H30mm |
| ブルーワー:シングル SH、ブルーワー:シングル SH DBC、SHサーバースタンド用 | |



#883799
ドリフトレイ デュアル
¥15,180

| | |
|----------------------------------|-----------------|
| 寸法 | W458×D170×H30mm |
| ブルーワー:デュアル SH、ブルーワー:デュアル SH DBC用 | |

BrewWISE®対応コーヒーグラインダー



BrewWISE® 対応
コーヒーグラインダー

#871344 G9-2T DBC
¥713,000



| | |
|---------|--|
| ホッパー容量 | 2.7kg×2 |
| 能力 | 600g/min |
| 電源:消費電力 | 単相100V:940W |
| 寸法 | W210×D492×H701mm W幅(ファンネル装着時330mm) H高さ(オープン時782mm) |
| 重量 | 26.4kg |

〈対応機種〉
・シングルDBC-TF
・デュアルDBC-TF
・シングルSH DBC
・デュアルSH DBC

BrewWISE® 対応
コーヒーグラインダー

#871345 MHG
¥749,000



| | |
|---------|---------------------------------------|
| ホッパー容量 | 2.7kg×2 |
| 能力 | 600g/min |
| 電源:消費電力 | 単相100V:900W |
| 寸法 | W238×D455×H739mm W幅(ファンネル装着時239mm) |
| 重量 | 26.4kg |

〈対応機種〉
・シングルDBC-TF -ICBB
・デュアルDBC-TF
・シングルSH DBC
・デュアルSH DBC

MHG専用オプション



#810657
MHG 専用ホッパー
¥34,500

| | |
|--------|------------------|
| ホッパー容量 | 2.7kg |
| 寸法 | W110×D420×H300mm |
| 重量 | 2.7kg |



#810658
ホッパー台 (2 ポジション)
¥23,000

| | |
|----|------------------|
| 寸法 | W250×D400×H290mm |
| 重量 | 2.0kg |



#810659
ホッパー台 (4 ポジション)
¥30,000

| | |
|----|------------------|
| 寸法 | W250×D400×H650mm |
| 重量 | 2.9kg |

6種類の抽出設定をプログラムできるポットブルーワー



ポットブルーワー
#873261

ICBB (ファンネルロック付)
¥862,000

| | | |
|---------------|--------------------------|-------|
| コンテナ容量 | 5.7ℓ | |
| 抽出能力 | 39.0ℓ/h | |
| 使用ペーパーフィルター | バン グルメフィルター BM No.345 | |
| 電源:消費電力 | 単相200V:3600W | |
| 寸法 | W259×D612×H680mm | |
| 重量 | 17.2kg(乾燥重量) | |
| 給湯 フォーセット付 | サーモフレッシュ サーバー別売 | 水道直結式 |

※サーモフレッシュサーバーは付属していませんので別途発注が必要です。

ICBB専用TFサーバー(分離式)

#873193
 サーモフレッシュサーバー
 スタンダード 1.5G ベースレス GEN3
¥83,000

| | |
|--------|------------------|
| コンテナ容量 | 5.7ℓ |
| 寸法 | W230×D302×H373mm |
| 重量 | 4.5kg(乾燥重量) |

#873194
 サーモフレッシュサーバー
 デジタル 1.5G ベースレス GEN3
¥93,000

| | |
|--------|------------------|
| コンテナ容量 | 5.7ℓ |
| 寸法 | W230×D302×H373mm |
| 重量 | 4.9kg(乾燥重量) |

※単4電池×4本必要

#873196
 サーモフレッシュサーバー
 ベースレス用サーバースタンド GEN3
¥24,000

| | |
|----|------------------|
| 寸法 | W235×D330×H224mm |
| 重量 | 2.5kg |

ウォーマー 3 基を搭載し、
 大量に保温ストック可能なデカンタブルーワー



デカンタブルーワー
#871340

AXIOM-2
 100V アクシオム
¥592,000

| | | |
|---------------|------------------|-------|
| ウォーマー数 | 3ウォーマー | |
| 抽出能力 | 9.1ℓ/h | |
| 使用ペーパーフィルター | 250mm | |
| 電源:消費電力 | 単相100V:1490W | |
| 寸法 | W212×D558×H480mm | |
| 重量 | 11.8kg(乾燥重量) | |
| 給湯 フォーセット付 | デカンタ別売 | 水道直結式 |

3ウォーマー

スベアオプションパーツはP88に掲載しています。

#871339

AXIOM-2
 200V アクシオム
¥587,000

| | | |
|---------------|------------------|-------|
| ウォーマー数 | 3ウォーマー | |
| 抽出能力 | 20ℓ/h | |
| 使用ペーパーフィルター | 250mm | |
| 電源:消費電力 | 単相200V:3500W | |
| 寸法 | W212×D558×H480mm | |
| 重量 | 11.8kg(乾燥重量) | |
| 給湯 フォーセット付 | デカンタ別売 | 水道直結式 |

3ウォーマー

スベアオプションパーツはP88に掲載しています。

BUNN AXIOM-2専用

#880244 AXIOM 用脚
¥5,270

熱湯をいつでも取り出せるディスペンサー



**ホットウォーター
 ディスペンサー**
#871343

H5X エレメント ステンレス
¥472,000

| | |
|---------------|------------------|
| タンク容量 | 18.9ℓ |
| 給湯能力 | 35ℓ/h(93℃以上) |
| 初動沸き上がり時間 | 約32分 |
| 電源:消費電力 | 単相200V:3800W |
| 寸法 | W188×D480×H723mm |
| 重量 | 14kg(乾燥重量) |
| 給湯 フォーセット付 | 水道直結式 |

大量ストックに必要なデカンタ & ウォーマー



プラスチックデカンタ
#818350

EP デカンタ
¥9,600

| | |
|---------|----------------|
| 容量 | 1.8ℓ |
| 寸法 | H170mm |
| 対応ウォーマー | BMW-1A, WX-1/2 |

※下部はステンレス製



ウォーマー
#811843

シングルウォーマー WX-1
¥21,000

| | |
|---------|-----------------|
| 電源:消費電力 | 単相100V:70W |
| 寸法 | W165×D178×H65mm |
| 重量 | 1kg |
| プレート直径 | 115mm |



#811840

2連ウォーマー WX-2
¥30,000

| | |
|---------|-----------------|
| 電源:消費電力 | 単相100V:136W |
| 寸法 | W356×D178×H65mm |
| 重量 | 1.8kg |
| プレート直径 | 115mm |

FRANKE

パワフルで革新的な
スイスクオリティの
コーヒーマシンメーカー

各ブランド別に推奨する水圧がございますので、
以下記載の設置環境であることをご確認ください。

| ブランド名 | 推奨水圧(単位:bar) |
|---------|--------------|
| パン | 1.38~5.00 |
| マッコ | 1.00~5.00 |
| ラ・マルゾッコ | 2.00~5.00 |
| エグロ | 1.00~5.00 |
| ランチリオ | 1.00~5.00 |
| フランケ | 1.00~5.00 |

注)機種によって異なる場合があります。
詳しくは担当営業にお問い合わせください。

(HACCP(ハサップ)とは)
原材料から最終製品に至る食品の製造工程で衛生・
品質を管理するシステムを指す。微生物による汚染
や金属の混入などの危害をあらかじめ予測(Hazard
Analysis)し、衛生管理における「重要管理点(Critical
Control Point)」を継続的に監視、記録する。
FRANKEはミルク経路の清掃プロセスにおいて、人の
手を使わず全自動で洗浄する機能「Clean Master」で
HACCP認証を取得しています。

多彩なメニュー抽出が可能な
フルオートエスプレッソ
コーヒーマシン



A-LINE

FRANKE Cup Quality へのこだわり

① とろけるような完璧なミルクフォームを実現

まるで手で泡立てたかのような仕上がりの
とろけるミルクフォーム。
フランケのフルオートマシンはキメの細かい
ふんわりとしたミルクフォームを提供します。
キメの細さはドリンクに合わせて自在に設定可能、
コーヒー愛好家を虜にするかと間違いなしです。



Foam Master™

フォームマスター

コールドミルクフォームも抽出可能

Foam Master™ は、ミルクフォームの稠度
や密度の調整が可能で、美しい層をつくるこ
とができます。また、ミルクの温度調整も自
在で、コールドミルクフォームも抽出でき
るため、幅広いミルクメニューを最高品質で提
供できます。



Milk System

ミルクシステム

安定したカップクオリティ

フランケのミルクシステムは、正確な量で品質
の高いホットミルク・ホットミルクフォームが
抽出できるので、常に安定した味わいのカップ
クオリティを実現します。



② ニーズに合わせてカスタマイズできる マルチメディアタッチスクリーン

クリアな解像度を誇るカラー表示の大型ディスプレイを装備。

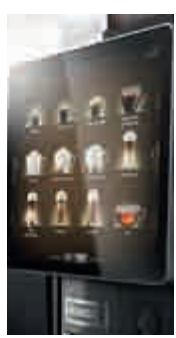

メニュー選択画面やオペレーション操作画面など効率的な操作を行
うための情報を映し出します。
広告メッセージやカスタム画像のディスプレイ掲載も簡単に設定で
き、新たな販売促進を可能にするユーザーインターフェースです。

セルフサービスに対応

お客様自身でメニュー・カップサイズの設定が簡単に行えるので、セルフ
サービス時もドリンク提供がスムーズ。スタッフ要らずなので、店舗運営
の効率化にも最適です。

大量注文にも素早く対応

1ステップのタップだけでドリンク
を次々に抽出。サービススタッフ
の作業を軽減し、ミスも最少限に
抑えられます。

広告アイテムとして

おすすめドリンクや季節のキャン
ペーン告知など、お好みの画面を
簡単に設定できます。

③ クリーニング作業を簡易化

わずかな手間でマシンをいつも清潔な状態に保つ
オートクリーンシステム。

簡単、且つスピーディに自動で洗浄する信頼の衛生管理システムを搭載。洗浄プロセスが開始
すると、ミルク洗浄シーケンスを一貫して自動で実行するため、スタッフの手間を削減し効
率化が図れます。また、洗浄完了後はマシンが待機モードになる省エネ設計です。

Clean Master

※ HACCP 対応
クリーンマスター
(フルオート洗浄システム)

ミルククーラー内部に洗浄コン
テナを差し込むだけ。操作性と
効率性に優れた全自動洗浄シ
ステムです。

Easy Clean

イージークリーン
(オート洗浄システム)

洗浄コンテナに洗浄液を充填す
るなど、わずかな手作業でマシ
ンを清潔に自動洗浄します。

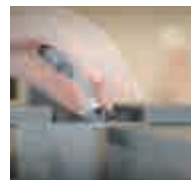

FRANKE LINEUP

コーヒーにかかる真の情熱と 100 パーセントのスイスクオリティから生まれたフランケのコーヒーマシン。
豊富なドリンクメニュー、シンプルな操作、抽出時間の短縮などすべてが凝縮されています。



A400

推奨杯数(日)
100杯

PREMIUM TECHNOLOGY
専用マシンのプレミアム技術を
新たなレベルへと進化させた A400。

Recommended
・ベーカリー ・カフェ
・ファストフード
・コンビニエンスストア
・ブックストア ・オフィス



A600

推奨杯数(日)
150杯

UTILITY
ミルクフォーマー付きのオールラウンダーマシン
A600。

Recommended
・ホテル ・レストラン
・カフェ ・ファストフード
・コンビニエンスストア
・商業施設 ・オフィス



A800

推奨杯数(日)
250杯

HIGH POWER
3つのボイラーシステムを搭載し
操作も簡単な A800。

Recommended
・ホテル ・カフェ
・レストラン ・ファストフード
・商業施設



A1000

推奨杯数(日)
250~300杯

A NEW STAGE
味わいの新次元へと誘う、
最上級モデルの A1000。

Recommended
・ホテル ・カフェ
・レストラン ・ファストフード
・商業施設

- BONMAC
- OTHER BRAND
- BUNN
- FRANKE
- BONMAC/
OTHER BRAND/
la marzocco
- la marzocco
- la marzocco/
modbar
- RANCILIO
- ESPRESSO
ACCESSORIES
- HOT & COLD
DRINK MACHINE
- BAKER &
CUP WARMER
- ROASTER / MILL
- SALES TOOL
- CLEANING ITEM
- PARTS LIST
- PRICE &
CODE LIST

FRANKE

パワフルで革新的な
スイスクオリティの
コーヒーマシンメーカー

A600 UTILITY

POINT 1

3種類のユーザー インターフェースを表示

メニュー表示、サービスサポート表示、宣伝メッセージなどをディスプレイに簡単に反映してクロスセリングが促進できます。

User Interface
8.4インチディスプレイ



POINT 2

コーヒー豆の品質を最大限に 引き出しパーフェクトな一杯を抽出

ドリンクの種類に合わせて変更可能な抽出ユニットや、挽き目設定が簡単にできるセラミックグラインダーなど、幅広い設定によって最高の一杯が提供できます。



POINT 3

タイマー機能とスタンバイモード

最小消費電力で稼働することができ、省エネルギー効率を実現します。

POINT 4

抽出口の高さを 自動調節

液体の飛び散りを防止し、マシン周りが汚れずクリーンな状態が保てます。



POINT 5

ミルクフォームに 特許技術を採用

ミルクを泡立てる際、従来のスチーム式のように水分が入らず薄まらないため、きめが細かくクリーミーなフォームドミルクに仕上がります。

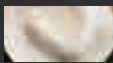

POINT 6

クリーニング作業を簡易化

日々の面倒なクリーニングもディスプレイを見ながら簡単に行えます。また、クリーニングプロセスがスタートすると、ミルク回路も全自動クリーニングシステム「Clean Master」により手作業なしで洗浄が完了します。

※ HACCP 対応

焙煎職人とコーヒー愛好家のニーズを凝縮した ミルクフォーマー付きのオールラウンダーマシン。

開発プロセスにおいて、ユーザーの意見を重視し、改善を繰り返して機能性の徹底した追求から生み出された A600。

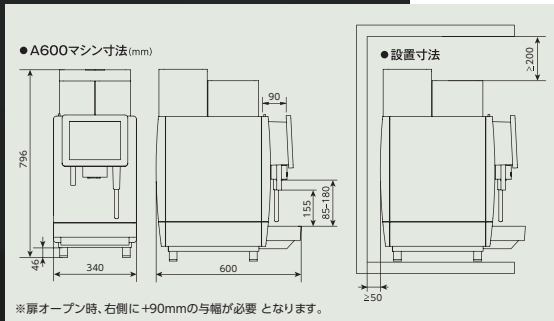

#871320

FRANKE
全自動エスプレッソコーヒーマシン
A600 FM 2G 2P H1 S1

¥3,238,800

| | |
|---------|-------------------------|
| 推奨杯数 | 150杯/日 |
| パウダー容量 | 2パウダー(各約1kg) |
| ホッパー容量 | 2ホッパー-2グラインダー(各約1.2kg) |
| 電源・消費電力 | 単相200V 50-60Hz 2300W |
| 寸法 | W340×D600×H796mm(脚付き) |
| 重量 | 38kg(乾燥重量) |

※FM用ミルク冷蔵庫 SU05 CM (#898190)に対応

| | | | |
|--------------|----------------|-------------------|-----------------|
| 水道直結式 | 抽出口自動昇降 | 8.4インチ タッチパネル式 | ロータリーポンプ |
| ホットミルク | ホットミルク フォーム | コールドミルク | コールドミルク フォーム |
| Foam Master™ | Clean Master | 静止画対応可 | 動画対応可 |



#871319

FRANKE
全自動エスプレッソコーヒーマシン
A600 MS 2G 2P H1 S1

¥2,848,800

| | |
|---------|-------------------------|
| 推奨杯数 | 150杯/日 |
| パウダー容量 | 2パウダー(各約1kg) |
| ホッパー容量 | 2ホッパー-2グラインダー(各約1.2kg) |
| 電源・消費電力 | 単相200V 50-60Hz 2300W |
| 寸法 | W340×D600×H796mm(脚付き) |
| 重量 | 38kg(乾燥重量) |

※MS用ミルク冷蔵庫 SU05 EC (#898189)に対応

※ミルククーラー TS-14SFU (#871234)に対応

| | | | |
|------------|----------------|-------------------|-------------|
| 水道直結式 | 抽出口自動昇降 | 8.4インチ タッチパネル式 | ロータリーポンプ |
| ホットミルク | ホットミルク フォーム | コールドミルク | Milk System |
| Easy Clean | 静止画対応可 | 動画対応可 | |



プレミアム技術を 新たなレベルへと 進化させた エスプレッソマシン

フランケのすべてのノウハウと
高い技術を結集。
いつでも、どこでも、お客様に
最高を提供します。



A400 MS EC 2G 2P H1 S1

#871315



FRANKE

全自動エスプレッソコーヒーマシン
A400 MS EC 1G 1P H1 S1

¥2,368,800

| | |
|---------|---------------------------|
| 推奨杯数 | 100杯/日 |
| パウダー容量 | 1パウダー(約0.6kg) |
| ホッパー容量 | 1ホッパー1グラインダー (約1.8kg) |
| 電源:消費電力 | 単相200V 50-60Hz 2300W |
| 寸法 | W340×D600×H796mm (脚付き) |
| 重量 | 38kg(乾燥重量) |

※MS用ミルク冷蔵庫 SU05 EC (#898189)に対応
※ミルククーラー TS-14SFU (#871234)に対応

| | | |
|-------------|-------------------|-----------------|
| 水道直結式 | 8.4インチ タッチパネル式 | ハイプレーション ポンプ |
| ホットミルク | ホットミルク フォーム | コールドミルク |
| Milk System | Easy Clean | 静止画対応可 |

#871317



FRANKE

全自動エスプレッソコーヒーマシン
A400 MS EC 2G 2P H1 S1

¥2,588,800

| | |
|---------|---------------------------|
| 推奨杯数 | 100杯/日 |
| パウダー容量 | 2パウダー(各約0.6kg) |
| ホッパー容量 | 2ホッパー2グラインダー (各約0.6kg) |
| 電源:消費電力 | 単相200V 50-60Hz 2300W |
| 寸法 | W340×D600×H744mm (脚付き) |
| 重量 | 38kg(乾燥重量) |

※MS用ミルク冷蔵庫 SU05 EC (#898189)に対応
※ミルククーラー TS-14SFU (#871234)に対応

| | | |
|-------------|-------------------|-----------------|
| 水道直結式 | 8.4インチ タッチパネル式 | ハイプレーション ポンプ |
| ホットミルク | ホットミルク フォーム | コールドミルク |
| Milk System | Easy Clean | 静止画対応可 |

A400 PREMIUM TECHNOLOGY

POINT 1

マシン前面のセントラルロック 解除メカニズム

前面からホッパーを容易に取り外すことができます。

POINT 2

選べる抽出ユニット

お客様のニーズに合わせて3種類の抽出ユニット
からお選びいただけます。*オプション

- エスプレッソを一杯単位で提供されるお客様
43mmE 抽出ユニット
- 幅広いメニューを提供されるお客様
50mmN 抽出ユニット
- 一度に2杯またはラージサイズで提供されるお客様
50mmE 抽出ユニット

POINT 3

革新的な ユーザーインターフェース

人とマシン間の対話を作り出す 8.4 インチカラー
タッチスクリーンを搭載しています。

User Interface
8.4 インチディスプレイ

POINT 4

メニューを簡単にカスタマイズ

季節によって、お好みのメニューを設定。カップサイ
ズの変更も簡単にできます。



A600 FM 2G 2P H1 S1

●A400マシン寸法(mm)

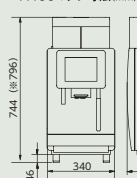

※扉オープン時、右側に+90mmの与幅が必要となります。
※A400 MS EC 1G 1P H1 S1は高さ796mm(脚付き)となります。

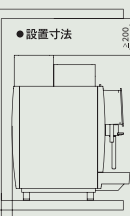

FRANKE

パワフルで革新的な
スイス品質の
コーヒーマシンメーカー

A800 HIGH POWER

POINT 1

メニューの魅力を引き出す 大画面ディスプレイ

高画質のディスプレイはメニューをより魅力的に映し出す操作性に優れた迫力のディスプレイです。

User Interface
10.4インチ大型ディスプレイ



POINT 2

セルフサービスに対応

お客様自身でメニュー・カップサイズの設定が簡単に行えるので、セルフサービス時もドリンク提供がスムーズ。スタッフ要らずなので、店舗運営の効率化にも最適です。



3つのボイラーシステムを搭載し、 操作も簡単なA800。

熱湯用、コーヒー用、スチーム用と3つの独立したボイラーシステムを搭載。大量のオーダー時にも短時間でハイクオリティなドリンク提供を可能にします。

信頼性の高い ditting® 社製の
セラミックグラインダーを搭載

脱着が容易な抽出ユニット

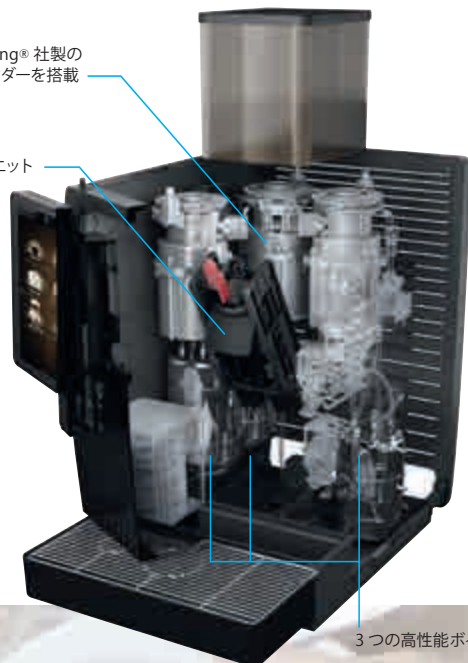

3つの高性能ボイラー

大容量ハイパワー 3ボイラーシステム

3つのボイラーシステム（熱湯用、コーヒー用、スチーム用）を搭載し、混雑時に威力を発揮。クオリティの高いドリンクの大量抽出に応えるハイパワー設計です。

Foam Master™ を標準搭載

コールドミルクフォームも抽出できる「Foam Master™」は、稠度や密度、温度調整も自在なため、幅広いミルクメニューを最高品質で提供できます。



優れたサービス効率

1ステップで、高品質且つ多様なドリンクメニューがスピーディに提供できます。完璧なエスプレッソを淹れながら、同時に紅茶も作れるなど、大量のオーダーを短時間でこなせるのでピーク時の混雑にも難く対応します。



#871322

FRANKE
全自動エスプレッソコーヒーマシン
A800 FM EC 2G 2P H1 S1
¥3,868,800



| | | |
|---------|------------------------|--|
| 推奨杯数 | 250杯/日 | |
| パウダー容量 | 2パウダー(各約1kg) | |
| ホッパー容量 | 2ホッパー-2グラインダー(各約1.2kg) | |
| 電源/消費電力 | 三相200V 50-60Hz 6800W | |
| 寸法 | W340×D600×H796mm(脚付き) | |
| 重量 | 58kg(乾燥重量) | |

※MS用ミルク冷蔵庫 SU05 EC(#898189)に対応
※ミルククーラー TS-14SFU(#871234)に対応

| | | |
|------------|-----------------|--------------------|
| 水道直結式 | 抽出口自動昇降 | 10.4インチ タッチパネル式 |
| ロータリーポンプ | ホットミルク | ホットミルク フォーム |
| コールドミルク | コールドミルク フォーム | Foam Master™ |
| Easy Clean | 静止画対応可 | 動画対応可 |

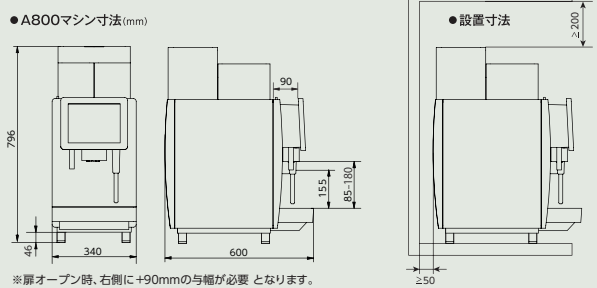

味わいの新次元へと誘う、 最上級モデルのA1000。

フランケの知識、経験、技術を詰め込み、
あらゆるディテールにこだわった
スイス品質のハイスぺックマシンです。

A1000 A NEW STAGE

POINT 1

マルチメディアタッチスクリーン

マルチメディアを利用できるユーザーインターフェースは高画質、高画質のビデオの利用など効果的なセールスアイテムです。



POINT 2

セルフサービスに対応

お客様自身でメニュー・カップサイズの設定が簡単に行えるので、セルフサービス時もドリンク提供がスムーズ。スタッフ要らずなので、店舗運営の効率化にも最適です。

POINT 3

セールスアップ

スピーディに、個々のドリンクメニューを設定。ビデオや広告で販売促進も可能です。

iQFlow™ 搭載

バリスタが行う抽出テクニックを設定・プロファイルできるシステムで、味覚に影響を与える抽出スピードにおいて、コーヒー豆が持つ個性や味わいをより多く引き出したり、カップクオリティをデザインすることが可能。また、従来のマシンでは設定した秒数から±5秒のところ、iQFlow™では±1秒以内など、より細かくコントロールができることで抽出のブレが最小限に抑えられ、味わいの変化が防げます。

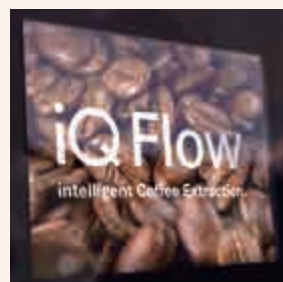

受注生産品

#873203

FRANKE
全自動エスプレッソコーヒーマシン
A1000 FM CM 2G 2P H1 S1

¥4,568,800

| | |
|---------|-------------------------|
| 推奨杯数 | 250~300杯/日 |
| パウダー容量 | 2パウダー(各約1kg) |
| ホッパー容量 | 2ホッパー2グラインダー(各約1.2kg) |
| 電源・消費電力 | 三相200V 50-60Hz 6800W |
| 寸法 | W340×D600×H796mm(脚付き) |
| 重量 | 58kg(乾燥重量) |

※FM専用ミルク冷蔵庫 SU12 CM(≠870926)に対応

| | | |
|--------------|-----------------|--------------------|
| 水道直結式 | 抽出口自動昇降 | 10.4インチ タッチパネル式 |
| ロータリーポンプ | ホットミルク | ホットミルク フォーム |
| コールドミルク | コールドミルク フォーム | Foam Master™ |
| Clean Master | iQFlow™ | 静止面対応可 |
| 動画対応可 | 音声出力可 | |

FRANKE

#870926

A1000 FM 専用ミルク冷蔵庫 SU12 CM
オープン価格

| | |
|---------|---------------------------|
| 電源・消費電力 | 単相100V 170W |
| 寸法 | W340×D475×H586mm (脚付き) |
| 重量 | 26kg |

Clean Master

圧倒的な性能を誇る 専用冷蔵ユニット

A1000 専用の冷蔵庫「SU12 CM」は、Clean Master の標準装備に加えて、大容量(12L)のミルクコンテナを備えているため、大量のオーダーにも補充無しで対応可能。また、オプションの追加により2種類の異なるミルクの使い分けができるなど、A-LINEの中でも機能性や提供メニューの多様性は際立っています。

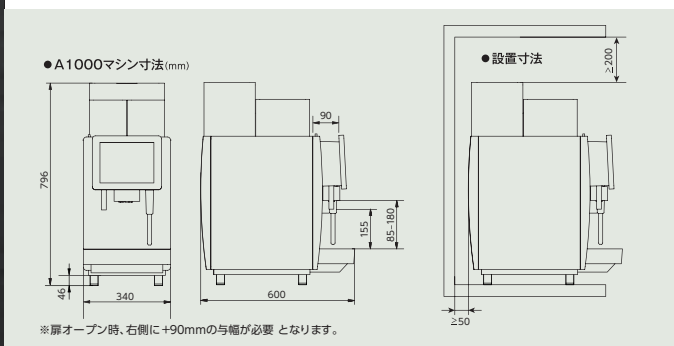

A-LINE シリーズ 関連商品

追加ユニット Refrigerator 【冷蔵庫】

スイスメイドの品質と多彩なバリエーションが楽しめるミルク冷蔵庫

#898190 FRANKE
FM 用ミルク冷蔵庫
SU05 CM
オープン価格

| | |
|------|---------------------------|
| 電源 | 単相100V |
| 消費電力 | 1350W |
| 寸法 | W270×D475× H586mm(脚付き) |
| 重量 | 25kg |

Clean Master

(対応機種)
・A600 FM
※ミルク洗浄カートリッジ
(#898205)を使用
※HACCP対応

#898189 FRANKE
MS 用ミルク冷蔵庫
SU05 EC
オープン価格

| | |
|------|---------------------------|
| 電源 | 単相100V |
| 消費電力 | 165W |
| 寸法 | W270×D475× H586mm(脚付き) |
| 重量 | 18kg |

Easy Clean

(対応機種)
・A400 MS, A600 MS, A800 FM
※ミルクライン洗浄剤 ESL-2000
(#819105)を使用

#871234
ミルククーラー TS-14SFU
オープン価格

| | |
|------|-----------------------|
| 電源 | 単相100V |
| 消費電力 | 50Hz/60W, 60Hz/62W |
| 寸法 | W140×D531× H506mm |
| 重量 | 15kg |
| 冷媒名 | HFC-134a |

ミルクコンテナ
(3L)

(対応機種)
・A400 MS, A600 MS, A800 FM
※ミルクライン洗浄剤 ESL-2000
(#819105)を使用

Detergent 【洗浄剤】

内部の汚れをすっきり洗浄

#819105 BONMAC
ミルクライン洗浄剤
ESL-2000
¥2,000 液体タイプ
※MS用(A400, A600, A800)

#885269 BONMAC
コーヒライン洗浄剤
EST-5000
¥5,000 錠剤タイプ
※A-LINE共通

#898205 FRANKE
ミルクライン洗浄剤
¥4,050 液体タイプ
※FM用(A600, A1000)
※詳細はP61をご覧ください。



#871312

全自動
コーヒーマシン
BM-FAF2

¥1,511,500

| | |
|-----------|------------------|
| 電源消費電力 | 単相100V:1300W |
| 寸法 | W340×D560×H604mm |
| 重量 | 約25kg(乾燥重量) |
| 給水タンク容量 | 4.0ℓ |
| ホッパー容量 | 600g×2 |
| グラインダー | 2基 |
| 抽出能力 | 80杯/日(注1) |
| 初動沸き上がり時間 | 約2~3分 |
| カス受け容量 | 30~40杯 |

注1:杯数はデミタスによるものです。

給水タンク式 **フルオート**

POINT 1 最大で36種類のメニュー抽出が可能

エスプレッソはもちろん、カフェオレやカプチーノなどのミルクメニューまで幅広い種類のドリンクが提供できます。

POINT 2 液晶タッチパネルでどなたでも簡単に操作できます

表示が見やすい液晶ディスプレイ。メニューが選びやすく、クリーニング時も手順が表示されるためスムーズに作業が行えます。

POINT 3 2種類の豆が使用できる2ホッパー、2グラインダー仕様

600g×2の大容量ホッパーを搭載し、メニューに合わせてグラインダーの選択が可能です。便利なコーヒー豆切れお知らせ機能付き。

POINT 4 3ヶ所だけの部品取り外しで簡単クリーニング

手洗いの洗浄が簡単で、部品紛失などのトラブルも軽減されます。
※コーヒー、ミルクの抽出ライン。

POINT 5 グラスやカップに合わせて高さ調節が可能な抽出口

70mm~180mmまで高さ調節が可能。高さのあるアイス用グラスやタンブラー、紙カップ等にも対応できます。



省スペースに設置できるコンパクトサイズ。
使い勝手に合わせて選べる全自動コーヒーマシン。



#892720

全自動コーヒーマシン
ESAM04110BH

¥142,800

| | |
|----------|------------------|
| 電源コードの長さ | 2.0m |
| 給水タンク容量 | 1.8ℓ(給水バルブ式) |
| 電源消費電力 | 単相100V:1450W |
| 寸法 | W285×D425×H365mm |
| 重量 | 10.5kg |
| ホッパー容量 | 200g |
| 使用豆タイプ | 豆、挽き豆 |
| ポンプ圧 | 15気圧 |

JAN: 4988371 023254

| | |
|---------------|------------------|
| 給水タンク式 | フルオート |
| 1ボイラー | コーヒーマシン用 除石灰剤 |
| クリーニング ブラシ | 水硬度 チェッカー |



#873032

全自動コーヒーマシン
ディナミカ
ECAM35015BH

¥186,900

| | |
|----------|------------------|
| 電源コードの長さ | 2.0m |
| 給水タンク容量 | 1.8ℓ(給水バルブ式) |
| 電源消費電力 | 単相100V:1450W |
| 寸法 | W240×D445×H360mm |
| 重量 | 9.5kg |
| ホッパー容量 | 300g |
| 使用豆タイプ | 豆、挽き豆 |
| ポンプ圧 | 15気圧 |

JAN: 4988371 024275

| | |
|--------------|------------------|
| 給水タンク式 | フルオート |
| 1ボイラー | コーヒーマシン用 除石灰剤 |
| 抽出ユニット 予備 | クリーニング ブラシ |
| 水硬度 チェッカー | スチーム管 Oリング×2 |



#897062

全自動コーヒーマシン
エレッタカプチーノ
ECAM44660BH

¥270,900

| | |
|----------|------------------|
| 電源コードの長さ | 2.0m |
| 給水タンク容量 | 2.0ℓ(給水バルブ式) |
| 電源消費電力 | 単相100V:1450W |
| 寸法 | W260×D460×H360mm |
| 重量 | 11.5kg |
| ホッパー容量 | 370g |
| 使用豆タイプ | 豆、挽き豆 |
| ポンプ圧 | 15気圧 |

JAN: 4988371 022547

| | |
|-----------------|------------------|
| 給水タンク式 | フルオート |
| 2ボイラー | コーヒーマシン用 除石灰剤 |
| 水硬度チェッカー | 抽出ユニット 予備 |
| ミルクコンテナ | クリーニング ブラシ |
| スチーム管 Oリング×2 | |



MACCO

#871442

マッコ
スチーマー SU プラス

¥801,600

| | |
|--------|------------------|
| 給湯能力 | 18ℓ/h |
| 電源消費電力 | 三相200V:2100W |
| 寸法 | W325×D566×H624mm |
| 重量 | 22kg(乾燥重量) |
| 備考 | 水道直結式 |

ミルク冷蔵庫



#818394

ミルク保冷库 RPM-140

¥143,000

| | |
|--------|-----------------------------|
| 庫内 | 1ℓ牛乳パック2本収納 |
| 電源消費電力 | 単相100V:60W |
| 寸法 | W140×D340.6(取っ手含む)×H370.8mm |
| 重量 | 6.5kg(乾燥重量) |
| 冷却方式 | 直冷方式 |

※前面幅140mmの省スペース設計。
※スピード冷却で庫内温度変動が少ない
サーミスタ制御。



#871234

ミルククーラー
TS-14SFU

オープン価格

| | |
|--------|-----------------------------|
| 電源消費電力 | 単相100V 50Hz/60W、60Hz/62W |
| 寸法 | W140×D531×H506mm |
| 重量 | 15kg |
| 冷媒名 | HFC-134a |

※庫内温度表示機能付き
※鍵付き



la marzocco

handmade in florence

90年以上の歴史と
マシンづくりへの情熱が
受け継がれた伝統のブランド

最高のワークフローを実現する
バリスタ待望の最新モデル登場。

BONMAC / OTHER BRAND / la marzocco 全自動コーヒーマシン・セミオートエスプレッソマシン



KB90

POINT 1

着脱が簡易なストレートイン・ポルタフィルター

POINT 2

清潔さを極めたオートスチームフラッシュ

POINT 3

ヤケドを防ぐプロタッチ・スチームワンド

POINT 4

ドリップ・プレディクション (抽出予測)
搭載※ ABR 機のみ

各ブランド別に推奨する水圧がございますので、
以下記載の設置環境であることをご確認ください。

| ブランド名 | 推奨水圧(単位:bar) |
|---------|--------------|
| パン | 1.38~5.00 |
| マッコ | 1.00~5.00 |
| ラ・マルゾッコ | 2.00~5.00 |
| エグロ | 1.00~5.00 |
| ランチリオ | 1.00~5.00 |
| フランケ | 1.00~5.00 |

注)機種によって異なる場合があります。
詳しくは担当営業にお問い合わせください。

POINT 4

ドリップ・プレディクション (抽出予測) ※ ABR 機のみ

従来、ABR (スケール連動機能) を使用する際、バリスタ自身「DripOffset (抽出補正)」を設定する必要があったところ、KB90ではソフトウェアがエスプレッソ抽出時の完成液量を計測し、適切なタイミングで抽出をストップ。この機能により、高い精度と使い易さを実現しました。



POINT 3

プロタッチ・スチームワンド

プロタッチ・スチームワンドは二重構造になっているため、触っても金属部分が熱くならず、バリスタのやけどを防ぎます。



INNER TUBE
OUT TUBE

POINT 2

オートスチームフラッシュ

ポルタフィルターをグループから外すと、自動的にフラッシング動作がスタート。従来のお湯のみのフラッシングでは取りきれなかったスクリーンの汚れを、スチームとお湯の順番で洗浄することにより、スクリーンをより清潔な状態に保ち、コーヒーのクオリティを安定させます。

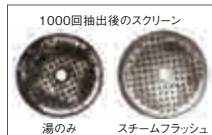

1000回抽出後のスクリーン

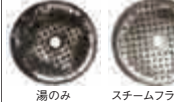

湯のみ スチームフラッシュ

ラ・マルゾッコ KB90-2

POINT 1

ストレートイン・ポルタフィルター

グループにポルタフィルターを真直ぐ差し込むだけで装着が可能に。グラインドから抽出までの作業動作が一連となり、最高のワークフローを実現。バリスタの首に掛かる負担を軽減します。

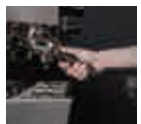

BONMAC

OTHER BRAND

BUNN

FRANKE

BONMAC/
OTHER BRAND/
la marzocco

la marzocco

la marzocco/
modbar

RANCILIO

ESPRESSO
ACCESSORIES

HOT & COLD
DRINK MACHINE

BAKER &
CUP WARMER

ROASTER / MILL

SALES TOOL

CLEANING ITEM

PARTS LIST

PRICE &
CODE LIST

掲載商品の価格はすべて税抜価格を表示しております。



la marzocco

handmade in florence

90年以上の歴史と
マシンづくりへの情熱が
受け継がれた伝統のブランド

エルゴノミクスに基づいた 世界のバリスタ待望のエスプレッソマシン。



ラ・マルゾッコ KB90-2



ラ・マルゾッコ KB90-2
バックスタイル



#873090
ラ・マルゾッコ KB90-2
¥3,648,800

| | |
|------------|--------------------------|
| 連式 | 2連式 |
| 排水 | 50mmφ立ち上げ |
| ポイラー容量 | コーヒー:1.3ℓ×2 スチーム:7.0ℓ |
| 熱湯抽出能力 | 16ℓ/h |
| エスプレッソ抽出能力 | 400杯/h(注1) |
| 初動沸上がり時間 | 約20分 |
| 電源:消費電力 | 単相200V:4340W |
| 寸法 | W807×D612×H524mm |
| 重量 | 77kg(乾燥重量) |

セミオート:2連式 水道直結式



#873091
ラ・マルゾッコ KB90-2
AUTO BREW RATIO
¥3,954,800

| | |
|------------|--------------------------|
| 連式 | 2連式 |
| 排水 | 50mmφ立ち上げ |
| ポイラー容量 | コーヒー:1.3ℓ×2 スチーム:7.0ℓ |
| 熱湯抽出能力 | 16ℓ/h |
| エスプレッソ抽出能力 | 400杯/h(注1) |
| 初動沸上がり時間 | 約20分 |
| 電源:消費電力 | 単相200V:4340W |
| 寸法 | W807×D612×H524mm |
| 重量 | 80kg(乾燥重量) |

セミオート:2連式 水道直結式

CUSTOM ORDER

【カスタムオーダー】

la marzocco 社製のエスプレッソマシンが
カスタムオーダーできるようになりました。

ベースとなる機種(下記)を選び、
お好みのカスタムパーツを選択するだけの簡単オーダー。

- strada AV P.42
- strada EP/MP P.42
- Linea PB P.43
- Linea P.43

※カスタムオーダーの詳細については、担当営業にお問い合わせください。



カスタム例: strada MP-2



カスタム例: Linea PB-2



カスタム例:
strada EP-2 FLAT BLACK EDITION



ラ・マルゾッコ KB90-3
AUTO BREW RATIO



#873092
ラ・マルゾッコ KB90-3
¥4,184,000

| | |
|------------|-------------------------|
| 連式 | 3連式 |
| 排水 | 50mmφ立ち上げ |
| ポイラー容量 | コーヒー:1.3ℓ×3 スチーム:11ℓ |
| 熱湯抽出能力 | 19ℓ/h |
| エスプレッソ抽出能力 | 600杯/h(注1) |
| 初動沸上がり時間 | 約35分 |
| 電源:消費電力 | 単相200V:5830W |
| 寸法 | W1047×D612×H524mm |
| 重量 | 101kg(乾燥重量) |

セミオート:3連式 水道直結式



#873093
ラ・マルゾッコ KB90-3
AUTO BREW RATIO
¥4,558,000

| | |
|------------|-------------------------|
| 連式 | 3連式 |
| 排水 | 50mmφ立ち上げ |
| ポイラー容量 | コーヒー:1.3ℓ×3 スチーム:11ℓ |
| 熱湯抽出能力 | 19ℓ/h |
| エスプレッソ抽出能力 | 600杯/h(注1) |
| 初動沸上がり時間 | 約35分 |
| 電源:消費電力 | 単相200V:5830W |
| 寸法 | W1047×D612×H524mm |
| 重量 | 105kg(乾燥重量) |

セミオート:3連式 水道直結式

注1:杯数はデミタスによるものです。

世界中のバリスタの声を基に、改良・開発を重ねてきたストラダシリーズの最新作。

strada AV



STRADA AV

POINT 1

従来のストラダではバルドによる圧力プロファイリングを必要としていたが、ストラダAVでは特長である独立コーヒーパーボイラーを搭載しつつ、ボタンのみで抽出できるシンプルな操作を実現。

POINT 2

大量の抽出でも安定したエスプレッソを継続的に抽出できます。

POINT 3

スチームワンドは触れても火傷しないよう二重構造となっており、常にクールな状態をキープします。



#871286

ラ・マルゾッコ strada AV-2

¥2,991,600

| | |
|------------|--------------------------|
| 連式 | 2連式 |
| ボイラー容量 | コーヒー:1.3ℓ×2 スチーム:8.2ℓ |
| 熱湯抽出能力 | 18ℓ/h |
| エスプレッソ抽出能力 | 400杯/h(注1) |
| 初動沸き上がり時間 | 約20分 |
| 電源消費電力 | 単相200V:4500W |
| 寸法 | W800×D675×H475mm |
| 重量 | 70kg(乾燥重量) |

セミオート:2連式 水道直結式

#871287

ラ・マルゾッコ strada AV-3

¥3,461,400

| | |
|------------|---------------------------|
| 連式 | 3連式 |
| ボイラー容量 | コーヒー:1.3ℓ×3 スチーム:11.8ℓ |
| 熱湯抽出能力 | 20ℓ/h |
| エスプレッソ抽出能力 | 600杯/h(注1) |
| 初動沸き上がり時間 | 約30分 |
| 電源消費電力 | 単相200V:5500W |
| 寸法 | W1000×D675×H475mm |
| 重量 | 91kg(乾燥重量) |

セミオート:3連式 水道直結式

strada EP

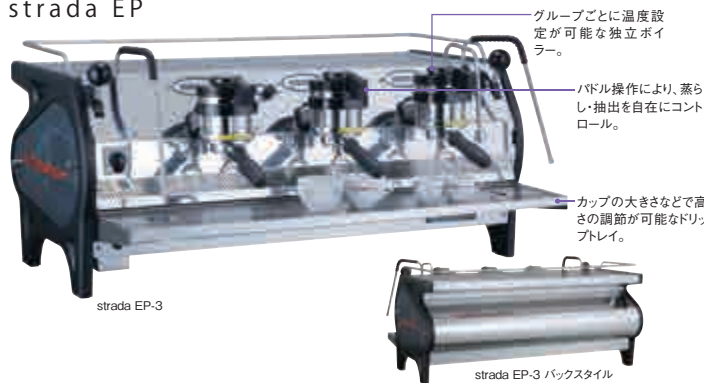

Point (EP-2, EP-3)

圧カプロファイルシステム「STRADA (特許5643828)」により、抽出圧を正確にコントロールできます。また、コントロールした抽出圧はメモリーが可能で、いつでも最高の抽出が可能となります。

strada MP



Point (MP-2, MP-3)

内部のバルブを経由して、ウォーターローと抽出圧をバルブ操作により、直接コントロールすることで、自在にエスプレッソの抽出を調整できます。

#871280

ラ・マルゾッコ strada EP-2

¥3,588,800

| | |
|------------|--------------------------|
| 連式 | 2連式 |
| 排水 | 50mmφ立ち上げ |
| ボイラー容量 | コーヒー:1.3ℓ×2 スチーム:8.2ℓ |
| 熱湯抽出能力 | 18ℓ/h |
| エスプレッソ抽出能力 | 400杯/h(注1) |
| 初動沸き上がり時間 | 約20分 |
| 電源消費電力 | 単相200V:4500W |
| 寸法 | W800×D675×H475mm |
| 重量 | 70kg(乾燥重量) |

バルド式/セミオート:2連式 水道直結式

#871281

ラ・マルゾッコ strada EP-3

¥3,882,000

| | |
|------------|---------------------------|
| 連式 | 3連式 |
| 排水 | 50mmφ立ち上げ |
| ボイラー容量 | コーヒー:1.3ℓ×3 スチーム:11.8ℓ |
| 熱湯抽出能力 | 20ℓ/h |
| エスプレッソ抽出能力 | 600杯/h(注1) |
| 初動沸き上がり時間 | 約30分 |
| 電源消費電力 | 単相200V:5500W |
| 寸法 | W1000×D675×H475mm |
| 重量 | 91kg(乾燥重量) |

バルド式/セミオート:3連式 水道直結式

#871282

ラ・マルゾッコ strada MP-2

¥2,895,600

| | |
|------------|--------------------------|
| 連式 | 2連式 |
| 排水 | 50mmφ立ち上げ |
| ボイラー容量 | コーヒー:1.3ℓ×2 スチーム:8.2ℓ |
| 熱湯抽出能力 | 18ℓ/h |
| エスプレッソ抽出能力 | 400杯/h(注1) |
| 初動沸き上がり時間 | 約20分 |
| 電源消費電力 | 単相200V:4500W |
| 寸法 | W800×D675×H475mm |
| 重量 | 70kg(乾燥重量) |

バルド式/セミオート:2連式 水道直結式

#871283

ラ・マルゾッコ strada MP-3

¥3,204,400

| | |
|------------|---------------------------|
| 連式 | 3連式 |
| 排水 | 50mmφ立ち上げ |
| ボイラー容量 | コーヒー:1.3ℓ×3 スチーム:11.8ℓ |
| 熱湯抽出能力 | 20ℓ/h |
| エスプレッソ抽出能力 | 600杯/h(注1) |
| 初動沸き上がり時間 | 約30分 |
| 電源消費電力 | 単相200V:5500W |
| 寸法 | W1000×D675×H475mm |
| 重量 | 91kg(乾燥重量) |

バルド式/セミオート:3連式 水道直結式

STRADA EP / MP

POINT 1

高品質なエスプレッソ抽出のために、バルブ操作により抽出中の圧力を任意かつ正確にコントロール。また、ステンレス製マルチボイラー・PIDコントロールによりグループヘッドごとに正確かつ安定した温度設定が可能。

POINT 2

丸みのあるソフトなエスプレッソになるように配慮された抽出システムにより、一回のショットにおけるバランスとボディに影響を与えることでエスプレッソの明るさ・甘さ・繊細さを際立たせます。

POINT 3

抽出中でもバリスタにより正確にコントロールできる唯一のマシン。抽出におけるクオリティの変化が可能のため無限の可能性を広げます。

POINT 4

プレッシャープロファイリングをメモリーに記憶することができるため、忙しいバーの環境下でも、品質の良い一貫性のある抽出が可能です (EP)。

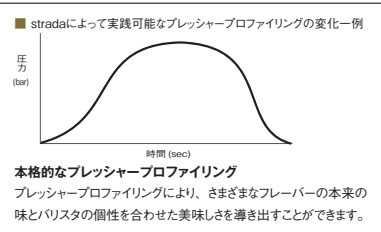

- BONMAC
- OTHER BRAND
- BUNN
- FRANKE
- BONMAC / OTHER BRAND / la marzocco
- la marzocco
- la marzocco / modbar
- RANCILIO
- ESPRESSO ACCESSORIES
- HOT & COLD DRINK MACHINE
- BAKER & CUP WARMER
- ROASTER / MILL
- SALES TOOL
- CLEANING ITEM
- PARTS LIST
- PRICE & CODE LIST



la marzocco

handmade in florence

90年以上の歴史と
マシンづくりへの情熱が
受け継がれた伝統のブランド

妥協のないクラフトマンシップが息づいた世界的ブランド。 各国のバリスタを魅了しています。



Linea PB-3



Linea PB-2

LINEA PB

POINT 1

Lineaの製造開始から25年、様式的にもラ・マルゾッコの洗練されたステンレススチール製の本体曲線をスリムにさせ、更なる省スペース化を実現しました。

POINT 2

アルゴリズム制御によりボイラー毎に温度管理され、2つのボイラーによるエスプレッソ抽出やスチーム生成を最適化するデュアルボイラーシステム。グループ毎に管理するので、全ての抽出において最適な熱平衡が保たれます。

POINT 3

抽出中にもコーヒーボイラーを充たして安定性を向上。直近の抽出から一定時間経過すると、ボイラー温度が自動的に下がるエコモードを搭載しています。

POINT 4

マシン設定を簡略化するデジタル表示を装備。さらにルビーシグラーによりスケールの形成や浸食を防止します。

la marzocco
専用オプション

ラ・マルゾッコ
エスプレッソマシン対応
※KB90を除く



#884011
ボトムレスフィルター
¥34,500

#871278

ラ・マルゾッコ Linea PB-2

¥2,865,600

| | |
|------------|----------------------|
| 連式 | 2連式 |
| ボイラー容量 | コーヒー:3.4ℓ スチーム:7ℓ |
| 熱湯抽出能力 | 16ℓ/h |
| エスプレッソ抽出能力 | 400杯/h(注1) |
| 初動沸き上がり時間 | 約20分 |
| 電源消費電力 | 単相200V:3600W |
| 寸法 | W710×D590×H533mm |
| 重量 | 61kg(乾燥重量) |

セミオート:2連式 水道直結式

#871279

ラ・マルゾッコ Linea PB-3

¥3,314,400

| | |
|------------|-------------------------|
| 連式 | 3連式 |
| ボイラー容量 | コーヒー:5.0ℓ スチーム:11.0ℓ |
| 熱湯抽出能力 | 19ℓ/h |
| エスプレッソ抽出能力 | 600杯/h(注1) |
| 初動沸き上がり時間 | 約35分 |
| 電源消費電力 | 単相200V:4800W |
| 寸法 | W950×D590×H533mm |
| 重量 | 77kg(乾燥重量) |

セミオート:3連式 水道直結式

注1:杯数はデミタスによるものです。

コーヒーとスチームのデュアルボイラーシステム



Linea-2

Linea
バックスタイル

業界内で最重量級の抽出装置

その理由は安定した熱量を供給し、均一なエスプレッソをつくり出すためです。「la marzocco」の抽出装置は「Saturated Group」と呼ばれ、サーミスタ制御の水タンクに直接取り付けられているため、安定した抽出温度が得られます。

デュアルボイラーシステムにより、抽出に適切な温度を維持しながら十分にミルクをスチームすることができます。

「la marzocco」はそれぞれが独立した高品質なステンレスボイラーを2つ搭載したデュアルボイラーシステムを採用。エスプレッソとミルクそれぞれの抽出温度が別々に維持されるため、ミルクをスチームしてもエスプレッソの温度は変わりません。



#871269

ラ・マルゾッコ・Linea-1

¥1,991,800

| | |
|------------|-------------------------|
| 連式 | 1連式 |
| 排水 | 50mmφ立ち上げ |
| ボイラー容量 | コーヒー:1.8ℓ、 スチーム:3.5ℓ |
| 熱湯抽出能力 | 12ℓ/h |
| エスプレッソ抽出能力 | 200杯/h(注1) |
| 初動沸き上がり時間 | 15分 |
| 電源消費電力 | 単相200V:1900W |
| 寸法 | W490×D560×H530mm |
| 重量 | 41kg(乾燥重量) |

セミオート:1連式 水道直結式

#871270

ラ・マルゾッコ・Linea-2

¥2,316,800

| | |
|------------|-------------------------|
| 連式 | 2連式 |
| 排水 | 50mmφ立ち上げ |
| ボイラー容量 | コーヒー:3.4ℓ、 スチーム:7.0ℓ |
| 熱湯抽出能力 | 16ℓ/h |
| エスプレッソ抽出能力 | 400杯/h(注1) |
| 初動沸き上がり時間 | 20分 |
| 電源消費電力 | 単相200V:3600W |
| 寸法 | W690×D560×H530mm |
| 重量 | 59kg(乾燥重量) |

セミオート:2連式 水道直結式

#871271 受注生産品

ラ・マルゾッコ・Linea-3

¥2,745,600

| | |
|------------|----------------------|
| 連式 | 3連式 |
| 排水 | 50mmφ立ち上げ |
| ボイラー容量 | コーヒー:5.0ℓ、スチーム:11.0ℓ |
| 熱湯抽出能力 | 19ℓ/h |
| エスプレッソ抽出能力 | 600杯/h(注1) |
| 初動沸き上がり時間 | 35分 |
| 電源消費電力 | 単相200V:4800W |
| 寸法 | W930×D560×H530mm |
| 重量 | 73kg(乾燥重量) |

セミオート:3連式 水道直結式

注1:杯数はデミタスによるものです。

スベア・オプションパーツはP88に掲載しています。

Linea の性能をそのまま受け継いだ
新設計のコンパクトボイラー搭載の mini モデル



*レッド・イエロー・ライトブルーは受注生産品です。



客席側に向けても様になるラ・マルゾッコらしい背面デザイン

ラ・マルゾッコ・Linea mini
¥1,266,000

| | |
|------------|------------------------------------|
| 連式 | 1連式 |
| ボイラー容量 | コーヒー:0.17ℓ、 スチーム:3.0ℓ、水タンク:2.0ℓ |
| 熱湯抽出能力 | 6ℓ/h |
| エスプレッソ抽出能力 | 120杯/h(注1) |
| 初動沸上がり時間 | 約20分 |
| 電源消費電力 | 単相100V:1230W |
| 寸法 | W357×D453(パドル含むD530) ×H377mm |
| 重量 | 30kg(乾燥重量) |

セミオート: ↑ 連式 給水タンク式
注1: 杯数はデミタスによるものです。
備考: 水道直結式は別途、給水キットが必要になります。
給水キット(#899073)
¥27,340

スベア・オプションパーツはP88に掲載しています。

LINEA MINI

POINT 1

新設計のコーヒーボイラーは抽出グループと一体化。エネルギー効率向上により、安定した温度供給を実現。また、バリスタのニーズに応える温度調整もマシン左面ダイヤルで調節可能。

POINT 2

加熱中やタンクの水切れ状態をマシン前面のインジケータライトでお知らせ。抽出時のクレマも確認できるバリスタライトを標準装備。

POINT 3

マシン内部に2リットルの給水タンクを装備。100Vのコンセントがあれば、いつでも本格的なエスプレッソが提供可能。

エスプレッソ専用グラインダー

刃の形状
コニカルタイプ

立体的な円錐刃の噛み合わせによってコーヒー豆を挽く構造。刃が豆に触れる面積が大きいためにゆっくりとした回転速度により、コーヒー豆を効率よくグラインドします。

#871346
ラ・マルゾッコ・Volcanik
¥497,000

| | |
|--------|----------------------------------|
| ホッパー容量 | 1.3kg |
| 能力 | 50Hz: 170g/min 60Hz: 187g/min |
| 電源消費電力 | 単相100V:350W |
| 寸法 | W250×D310×H595mm |
| 重量 | 20kg |

エスプレッソ専用

刃の形状
コニカルタイプ

立体的な円錐刃の噛み合わせによってコーヒー豆を挽く構造。刃が豆に触れる面積が大きいためにゆっくりとした回転速度により、コーヒー豆を効率よくグラインドします。

#871347
ラ・マルゾッコ・Volcanik electronic
¥585,000

| | |
|--------|----------------------------------|
| ホッパー容量 | 1.3kg |
| 能力 | 50Hz: 170g/min 60Hz: 187g/min |
| 電源消費電力 | 単相100V:350W |
| 寸法 | W250×D310×H595mm |
| 重量 | 20kg |

エスプレッソ専用

ラ・マルゾッコの「クラフトマンシップ」が受け継がれたコンパクトサイズのグラインダー

刃の形状
フラットタイプ

薄い平行刃の噛み合わせによってコーヒー豆を挽く構造。刃を高速回転させるため、豆を力強くグラインドすることが可能です。

ブラック #871295
ホワイト #871296

ステン #871294

ラ・マルゾッコ・Lux D
¥272,000

| | |
|--------|---------------------------------|
| ホッパー容量 | 0.6kg |
| 能力 | 50Hz: 84g/min 60Hz: 102g/min |
| 電源消費電力 | 単相100V:250W |
| 寸法 | W180×D249(トレイ含)×H472mm |
| 重量 | 10.5kg |

背面のエンブレムはプロフェッショナルの証
サイドから見ても美しいシャープなフォルム

掲載商品の価格はすべて税抜価格を表示しております。

- BONMAC
- OTHER BRAND
- BUNN
- FRANKE
- BONMAC/
OTHER BRAND/
la marzocco
- la marzocco
- la marzocco/
modbar
- RANCILIO
- ESPRESSO
ACCESSORIES
- HOT & COLD
DRINK MACHINE
- BAKER &
CUP WARMER
- ROASTER / MILL
- SALES TOOL
- CLEANING ITEM
- PARTS LIST
- PRICE &
CODE LIST



la marzocco

handmade in florence

90年以上の歴史と
マシンづくりへの情熱が
受け継がれた伝統のブランド

過去に学び、未来へビジョンを持つことのできるすべての人に向け、開発されたレバーマシン。革新的なデザイン、機械技術の構築に加え、ユーザーが操作しやすいように設計された信頼性の高いマシンです。

LEVA S

POINT 1

デュアルボイラー搭載。コーヒーとスチームのデュアルPIDにより効率よく安定した抽出温度を実現。

POINT 2

圧力計に抽出中の圧力を表示し、パルス圧によるハイパフォーマンスな抽出をサポート。

LEVA X

POINT 1

グループ毎に独立ボイラーを搭載。スマートPIDシステム(※1)により優れた温度安定性を実現。

POINT 2

グループ毎にグラフィックディスプレイを搭載し、蒸らし圧、抽出圧、抽出時間をライブで誘導。

Machine Quality

デザイン・オペレーション・機能

革新的なデザインと技術の構築に加え、ユーザーの操作性に配慮して開発されたLEVAは、見た目の美しさだけでなく、機能性とオペレーションの良さを兼ね備えています。

軽さ

抽出構造を工夫するなどの技術革新を駆使したことで、従来のレバーマシンと比較してマシンを操作する際の力を約50%削減しました。

温度の安定性

改良されたPID温度コントロールシステムの搭載により、さらに温度の安定性が向上しました。

耐久性

ボイラーのステンレススチールからスプリングの素材に至るまで、LEVAを構成するパーツの一つ一つは、厳しいテスト基準をクリアした耐久性の高いものを使用しています。

安全性

安全クラッチシステムを搭載し、突然のレバーの跳ね返りを防止。操作時の安全性に配慮しています。

ラ・マルヅッコから誕生した革新的なマシン



LEVA S-3
バックスタイル

#871288



ラ・マルヅッコ LEVA S-2

¥3,406,000

| | |
|------------|---------------------|
| 連式 | 2連式 |
| ボイラー容量 | コーヒー:3.4ℓ、スチーム:8.2ℓ |
| 熱湯抽出能力 | 18ℓ/h |
| エスプレッソ抽出能力 | 400杯/h(注1) |
| 初動沸き上がり時間 | 約20分 |
| 電源消費電力 | 単相200V:4700W |
| 寸法 | W820×D670×H780mm |
| 重量 | 99kg(乾燥重量) |

セミオート:2連式 水道直結式

#871289



ラ・マルヅッコ LEVA S-3

¥3,707,600

| | |
|------------|----------------------|
| 連式 | 3連式 |
| ボイラー容量 | コーヒー:5.0ℓ、スチーム:11.8ℓ |
| 熱湯抽出能力 | 20ℓ/h |
| エスプレッソ抽出能力 | 600杯/h(注1) |
| 初動沸き上がり時間 | 約35分 |
| 電源消費電力 | 単相200V:5200W |
| 寸法 | W1020×D670×H780mm |
| 重量 | 129kg(乾燥重量) |

セミオート:3連式 水道直結式

注1:杯数はデミタスによるものです。

スベア・オプションパーツはP88に掲載しています。



LEVA X-2

LEVA X-2
バックスタイル

#871290



ラ・マルヅッコ LEVA X-2

¥4,336,000

| | |
|------------|-----------------------|
| 連式 | 2連式 |
| ボイラー容量 | コーヒー:1.3ℓ×2、スチーム:8.2ℓ |
| 熱湯抽出能力 | 18ℓ/h |
| エスプレッソ抽出能力 | 400杯/h(注1) |
| 初動沸き上がり時間 | 約20分 |
| 電源消費電力 | 単相200V:4600W |
| 寸法 | W820×D670×H780mm |
| 重量 | 99kg(乾燥重量) |

セミオート:2連式 水道直結式

#871291



ラ・マルヅッコ LEVA X-3

¥4,762,000

| | |
|------------|------------------------|
| 連式 | 3連式 |
| ボイラー容量 | コーヒー:1.3ℓ×3、スチーム:11.8ℓ |
| 熱湯抽出能力 | 20ℓ/h |
| エスプレッソ抽出能力 | 600杯/h(注1) |
| 初動沸き上がり時間 | 約30分 |
| 電源消費電力 | 単相200V:5200W |
| 寸法 | W1020×D670×H780mm |
| 重量 | 129kg(乾燥重量) |

セミオート:3連式 水道直結式

注1:杯数はデミタスによるものです。

スベア・オプションパーツはP88に掲載しています。

スチームを駆使したカプチーノ、カフェラテに最適



GB-5-3

GB-5
バックスタイル

#871272



ラ・マルヅッコ・GB-5-2

¥2,845,600

| | |
|------------|---------------------|
| 連式 | 2連式 |
| 排水 | 50mmφ立ち上げ |
| ボイラー容量 | コーヒー:3.4ℓ、スチーム:7.0ℓ |
| 熱湯抽出能力 | 16ℓ/h |
| エスプレッソ抽出能力 | 400杯/h(注1) |
| 初動沸き上がり時間 | 約20分 |
| 電源消費電力 | 単相200V:3600W |
| 寸法 | W750×D622×H550mm |
| 重量 | 62kg(乾燥重量) |

セミオート:2連式 水道直結式

#871273



ラ・マルヅッコ・GB-5-3

¥3,364,400

| | |
|------------|----------------------|
| 連式 | 3連式 |
| 排水 | 50mmφ立ち上げ |
| ボイラー容量 | コーヒー:5.0ℓ、スチーム:11.0ℓ |
| 熱湯抽出能力 | 19ℓ/h |
| エスプレッソ抽出能力 | 600杯/h(注1) |
| 初動沸き上がり時間 | 約35分 |
| 電源消費電力 | 単相200V:4800W |
| 寸法 | W950×D622×H550mm |
| 重量 | 74kg(乾燥重量) |

セミオート:3連式 水道直結式

注1:杯数はデミタスによるものです。

(※1)スマートPIDはレバー式の抽出システムに対して、各グループに搭載されている3つのヒーターと2ヶ所の温度センサーがバリスタの求める設定温度を制御します。

modbar

主要なハードウェアを
アンダーカウンターに収め、
完全にモジュール化したシステム。

Espresso System EP

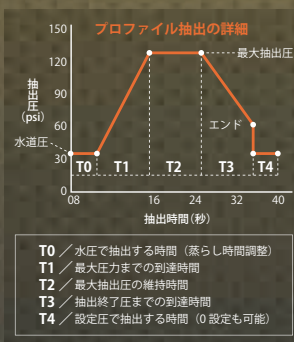

Pour-over System



幅広いユースケースに対応

バリスタのオプションとして、ドリッパーホルダーをご使用いただく等、抽出スタイルに合わせた使い方にお応えできるのが modbar の特長です。



スプレーパターン

繊細なスプレーパターンを搭載しており、緻密な温度制御はモジュールとタップの間で湯温の低下を防ぎます。





エスプレッソ、スチーム、ドリップコーヒー用に設計された美しいタップ

操作のシンプルさを追求した NEW エスプレッソシステム

レバー操作により、設定量を安定して抽出。アンダーカウンターの美しい演出性は保ちながらもシンプルな操作性を実現します。1モジュールに対し、2タップの取付が可能です（※オプション）。

バリスタに理想的な抽出コントロールをもたらすエスプレッソシステム

エレガントな外観と最先端の圧カプロファイリングシステムを備えており、多彩で繊細な抽出が可能。極限のハイパフォーマンスを実現します。

2020年初旬発売予定



ハンドルカスタムバリエーション
maple wenge white ash custom

modbar
#873147
Espresso System AV
オープン価格

| | |
|---------|--|
| ボイラー容量 | 2.8ℓ |
| 電源:消費電力 | 単相200V:3300W |
| 寸法 | tap部分:W137xD356xH316mm mod部分:W406xD378xH215mm |
| 重量 | tap部分:10.5kg / mod部分:18kg |

#873150
モッドバー AV追加エスプレッソタップ
オープン価格



ハンドルカスタムバリエーション
maple wenge white ash custom

modbar
#898184
Espresso System EP
オープン価格

| | |
|---------|--|
| ボイラー容量 | 1.2ℓ |
| 電源:消費電力 | 単相200V:3300W |
| 寸法 | tap部分:W137xD334xH296mm mod部分:W406xD415xH136mm タッチスクリーンサイズ:3.2インチ |
| 重量 | tap部分:11.3kg / mod部分:16kg |

スベアオプションパーツはP88に掲載しています。

デザイン性を追求したスチームシステム

ヤケドを防ぐクールタッチウィンド、レバー操作でのシンプルなコントロールと、ドライスチームが供給可能なスチームモジュール。1モジュールに対し、2タップの取付が可能です（※オプション）。

正確な温度のお湯を自動的に注ぐプアオーバーシステム

ボタン毎にプロフィールが設定可能。スピーディな立ち上がりに加え、タッチスクリーン操作で水量・時間・待機・温度管理等、多彩なコントロールを実現します。

2020年初旬発売予定



ハンドルカスタムバリエーション
maple wenge white ash custom

modbar
#873149
Steam System 2.0
オープン価格

| | |
|---------|---|
| ボイラー容量 | 2.8ℓ |
| 電源:消費電力 | 単相200V:3300W |
| 寸法 | tap部分:φ88.9xD273xH316mm mod部分:W435xD378xH215mm |
| 重量 | tap部分:3.5kg / mod部分:18kg |

#873151
モッドバー スチーム追加タップ
オープン価格



modbar
#898186
Pour-over System
オープン価格

| | |
|---------|--|
| ボイラー容量 | 1.2ℓ |
| 電源:消費電力 | 単相200V:3000W |
| 寸法 | tap部分:W178xD233xH454mm mod部分:W406xD421xH136mm タッチスクリーンサイズ:3.2インチ |
| 重量 | tap部分:6.9kg / mod部分:16kg |

#858772
川本ポンプ SFR150S 給水モデル
¥96,100
#866356
ダンレイ減圧弁 200HP
オープン価格

※抽出を安定させるために、加圧ポンプの接続と減圧弁のご使用をお奨めいたします。



coffeeing the World

RANCILIO 社のエスプレッソマシンはヨーロッパや北米のカフェやレストランで高い支持を得ています。

イタリアの職人氣質が生きた名機。個性を出すならセミオートタイプ。

XCELSIUS 機の特長

POINT 1

一杯の抽出所要時間である25~30秒の間に±5℃の範囲で抽出温度を変更することが可能です。この機能により同一の豆で異なる味が引き出せて“完璧な一杯”が抽出できます。

POINT 2

ステンレススチールやアルミニウムなどを用いることにより、人目を引く洗練された斬新なデザインに仕上げました。

POINT 3

各グループヘッドにマイクロロイラーを搭載。そのため湯温設定が可能となり、抽出温度の安定性は格段に向上しました。



RANCILIO 社のテクノロジーが集結したマシン



ブラックナイト

受注生産品



フロースズンブロンズ

受注生産品



パールホワイト

スベア・オプションパーツはP88に掲載しています。

※フロースズンブロンズ、パールホワイトは受注生産品です。

アロマ成分を最大限に引き出し、より完成度の高いエスプレッソを抽出。温度プロファイリング技術であるエクセルシウスシステムでは、エスプレッソ抽出時の25~30秒間に抽出中の温度を秒単位で可変させることでコーヒーの酸味や苦味をコントロールすることが可能です。



強化ガラス製のタッチスクリーンは迅速な即時操作が可能

プロファイリング UP ↑↑↑

・まろやかな酸味 ・苦味の強調 ・コクが増す

・ポリフェノールの増進

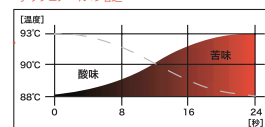

プロファイリング DOWN ↓↓↓

・酸味の強調 ・やわらかい苦味

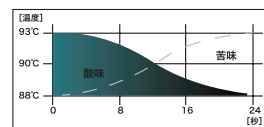

アロマ成分を最大限に引き出し、より完成度の高いエスプレッソを抽出

ランチリオ・CLASSE 11 USB2G XCELSIUS

#871301 フロースズンブロンズ

¥2,841,200

#871306 パールホワイト

#871307 ブラックナイト

¥3,253,200

| | |
|------------|------------------|
| 排水 | 50mmφ立ち上げ |
| ボイラー容量 | 11ℓ |
| 熱湯抽出能力 | 20ℓ/h |
| エスプレッソ抽出能力 | 300杯/h(注1) |
| 初動沸き上がり時間 | 約18分 |
| 電源・消費電力 | 単相200V:3640W |
| 寸法 | W800×D600×H540mm |
| 重量 | 86kg(乾燥重量) |

セミオート:2連式

水道直結式

ランチリオ・CLASSE 11 USB3G XCELSIUS

#871302 フロースズンブロンズ

¥3,208,000

#871308 パールホワイト

#871309 ブラックナイト

¥3,682,000

| | |
|------------|-------------------|
| 排水 | 50mmφ立ち上げ |
| ボイラー容量 | 16ℓ |
| 熱湯抽出能力 | 30ℓ/h |
| エスプレッソ抽出能力 | 600杯/h(注1) |
| 初動沸き上がり時間 | 約25分 |
| 電源・消費電力 | 単相200V:5320W |
| 寸法 | W1040×D600×H540mm |
| 重量 | 101kg(乾燥重量) |

セミオート:3連式

水道直結式

注1:杯数はデミタスによるものです。

各ブランド別に推奨する水圧がございますので、下記記載の設置環境であることをご確認ください。

| ブランド名 | 推奨水圧(単位:bar) |
|---------|--------------|
| パン | 1.38~5.00 |
| マッコ | 1.00~5.00 |
| ラ・マルゾッコ | 2.00~5.00 |
| エグロ | 1.00~5.00 |
| ランチリオ | 1.00~5.00 |
| フランケ | 1.00~5.00 |

注)機種によって異なる場合があります。詳しくは担当営業にお問い合わせください。

オプション i-Steamキット



CLASSE9 (USB2G、3G)、
CLASSE11 XCELSIUS (USB2G、3G) 対応

ピッチャー内のミルク量に応じて空気と蒸気を自動制御しながら、きめ細かいフォームミルクをつくることができます。センサーにより設定温度に応じて自動的に停止します。



ESPRESSO ITALIANO 登録マークとは、イタリアエスプレッソ協会 (INEI) によって定義された「イタリアエスプレッソ」を抽出することに適していることを証明するマークです。

これからエスプレッソを始める方にお勧めのエントリー機種 CLASSE5



CLASSE5 USB 2G

#871305
ランチリオ・CLASSE5 USB1G
¥1,310,400

| | |
|------------|------------------|
| 排水 | 50mmφ立ち上げ |
| ボイラー容量 | 4ℓ |
| 熱湯抽出能力 | 13ℓ/h |
| エスプレッソ抽出能力 | 200杯/h(注1) |
| 初動沸き上がり時間 | 約10分 |
| 電源:消費電力 | 単相200V:1600W |
| 寸法 | W410×D540×H520mm |
| 重量 | 35kg(乾燥重量) |

5年保証
セミオート:1連式
水道直結式

#871310
ランチリオ・CLASSE5 USB2G
¥1,459,200

| | |
|------------|------------------|
| 排水 | 50mmφ立ち上げ |
| ボイラー容量 | 11ℓ |
| 熱湯抽出能力 | 20ℓ/h |
| エスプレッソ抽出能力 | 300杯/h(注1) |
| 初動沸き上がり時間 | 約15分 |
| 電源:消費電力 | 単相200V:3220W |
| 寸法 | W770×D540×H520mm |
| 重量 | 56kg(乾燥重量) |

5年保証
セミオート:2連式
水道直結式

注1:杯数はデミタスによるものです。



CLASSE7 USB 3G

#871298
ランチリオ・CLASSE7 USB 2G
¥1,888,000

| | |
|------------|------------------|
| 排水 | 50mmφ立ち上げ |
| ボイラー容量 | 11ℓ |
| 熱湯抽出能力 | 20ℓ/h |
| エスプレッソ抽出能力 | 300杯/h(注1) |
| 初動沸き上がり時間 | 約10分 |
| 電源:消費電力 | 単相200V:3220W |
| 寸法 | W770×D540×H520mm |
| 重量 | 57kg(乾燥重量) |

5年保証
セミオート:2連式
水道直結式

#871299
ランチリオ・CLASSE7 USB 3G
¥2,116,800

| | |
|------------|-------------------|
| 排水 | 50mmφ立ち上げ |
| ボイラー容量 | 16ℓ |
| 熱湯抽出能力 | 30ℓ/h |
| エスプレッソ抽出能力 | 600杯/h(注1) |
| 初動沸き上がり時間 | 約25分 |
| 電源:消費電力 | 単相200V:4550W |
| 寸法 | W1010×D540×H520mm |
| 重量 | 72kg(乾燥重量) |

5年保証
セミオート:3連式
水道直結式

注1:杯数はデミタスによるものです。



CLASSE9 USB 3G

#871297
ランチリオ・CLASSE9 USB2G
¥2,113,000

| | |
|------------|------------------|
| 排水 | 50mmφ立ち上げ |
| ボイラー容量 | 11ℓ |
| 熱湯抽出能力 | 20ℓ/h |
| エスプレッソ抽出能力 | 300杯/h(注1) |
| 初動沸き上がり時間 | 約18分 |
| 電源:消費電力 | 単相200V:3300W |
| 寸法 | W750×D540×H523mm |
| 重量 | 66kg(乾燥重量) |

5年保証
セミオート:2連式
水道直結式

#871300
ランチリオ・CLASSE9 USB3G
¥2,516,800

| | |
|------------|------------------|
| 排水 | 50mmφ立ち上げ |
| ボイラー容量 | 16ℓ |
| 熱湯抽出能力 | 30ℓ/h |
| エスプレッソ抽出能力 | 600杯/h(注1) |
| 初動沸き上がり時間 | 約25分 |
| 電源:消費電力 | 単相200V:4550W |
| 寸法 | W990×D540×H523mm |
| 重量 | 79kg(乾燥重量) |

5年保証
セミオート:3連式
水道直結式

注1:杯数はデミタスによるものです。

エスプレッソに最適な極細挽きを実現するグラインダー

刃の形状

フラットタイプ

薄い平行刃の噛み合わせによってコーヒー豆を挽く構造。刃を高速回転させるため、豆を力強くグラインドすることが可能です。

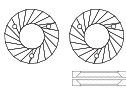

5年保証
関連機種

エスプレッソ専用グラインダー
#871311
ランチリオ・KRYO 65 OD
¥312,000

| | |
|---------|----------------------------|
| ホッパー容量 | 1.3kg |
| 能力 | 210g/min |
| 電源:消費電力 | 単相100V:370W |
| 寸法 | W220×D385×H575mm |
| 重量 | 13kg(本体) 1.3kg(ホッパー/フタ) |

エスプレッソ専用



刃の形状

フラットタイプ

薄い平行刃の噛み合わせによってコーヒー豆を挽く構造。刃を高速回転させるため、豆を力強くグラインドすることが可能です。

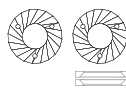

#858004
ランチリオ・SILVIA
¥241,500

| | | |
|------------|------------------|-----------|
| 連式 | 1連式 | セミオート:1連式 |
| 水タンク容量 | 2ℓ | 給水タンク式 |
| 熱湯抽出能力 | 5ℓ/h | |
| エスプレッソ抽出能力 | 60杯/h(注1) | |
| 初動沸き上がり時間 | 約5分 | |
| 電源:消費電力 | 単相100V:710W | |
| 寸法 | W235×D290×H340mm | |
| 重量 | 14kg(乾燥重量) | |

注1:杯数はデミタスによるものです。

#858005
ランチリオ・ROCKY
¥152,000

| | | |
|---------|------------------|----------|
| ホッパー容量 | 300g | エスプレッソ専用 |
| 能力 | 50g/min | |
| 電源:消費電力 | 単相100V:130W | |
| 寸法 | W120×D250×H350mm | |
| 重量 | 7kg | |

#858006
ランチリオ・SILVIA / ROCKY用ベース
¥29,900

| | |
|----|-----------------|
| 寸法 | W483×D335×H70mm |
|----|-----------------|



SILVIA

SILVIA / ROCKY用ベース

ESPRESSO ACCESSORIES

エスプレッソアクセサリー

エスプレッソの提供に欠かせない
こだわりのアイテム。



バリスタの技術を自動で。
技術を問わずブレのない安定した
抽出を叶えるオートタンパー。

1 正確で一定したタンピング圧

圧力を設定するだけで、ブレがなく、常に安定したタンピングを実現。バリスタが不在でもクオリティの高い一杯が提供できます。



2 スピーディーなワークフロー

3秒で正確なタンピングができるので、忙しい時間帯でもスムーズなおオペレーションが実現できます。



3 バリスタの負担を軽減

自動でタンピングできるので、バリスタの手首への負担が軽減できます。



マットブラック
#872484

マットホワイト
#872485

PUQPRESS
オートタンパー Q2
¥230,000

| | |
|---------|---------------------|
| 重量 | 3.9kg |
| 寸法 | W141×D192×H288mm |
| 電源・消費電力 | 単相100V:76W 50/60Hz |
| タンパー直径 | 58mm ※オプションにて変更可能 |
| 圧力調整 | 10~30kg ※1kg単位で調整可能 |

タンパー



#817612
タンパーアルミ
VSAL57mm
¥11,000



EDO
YOUNG タンパー 58mm
#873152
(ブラック)
¥8,000



#873153
(ホワイト)
¥8,000

日本のトップバリスタ門脇兄弟プロデュースによる
デザインと機能性に優れた一品

受注生産品

#884997
タンパー
門脇 洋之
モデル
¥22,000



#884998
ヘッド
¥9,000

#884999
本体
¥13,000



#885001
ヘッド
¥9,000

#885000
タンパー
門脇 裕二
モデル
¥22,000

#885002
本体
¥13,000

※受注後、約10日かかります。タンパーベースのサイズをお選びいただけます。発注時にご指定ください。
57mm、57.25mm、57.5mm、58mmタンパーベースはFlatとなります。

レベリング



#872577

OCD
Coffee Distributor
Ver.3 Black
¥19,800

| | |
|----|------------------------|
| 寸法 | φ68×H40mm ベース:φ58mm |
| 重量 | 390g |

重量感とカラフルな
ラインナップが人気

#817579
RBタンパー
ローズウッド
¥14,000



#817580
RBタンパー
メープル
¥14,000



#817588
RBタンパー
アノダイズ(ブルー)
¥12,000



#817589
RBタンパー
アノダイズ(レッド)
¥12,000



RB タンパー
カラーコート
¥12,000



オレンジ
#817585



ピンク
#817586



ライム
#817587



ブルー
#817581



レッド
#817582



ブラック
#817583



イエロー
#817584

RBのみタンパーベースの
サイズ・形状をお選びいただけます。
発注時にご指定ください。 ※通常は57mmFlatになります。

ショットグラス

#871857
ショットグラス 2oz
¥800

| | |
|-------|-----------|
| 容量 | 約60cc |
| 寸法(約) | φ50×H75mm |



温度計



No.7 ロング

No.5 ショート

ES ミルク用温度計

#817657
No.7 ロング
オープン価格

| | |
|----|---------------------|
| 寸法 | φ約44×足の長さ 約180mm |
|----|---------------------|

#817656
No.5 ショート
オープン価格

| | |
|----|---------------------|
| 寸法 | φ約44×足の長さ 約130mm |
|----|---------------------|

エスプレッソマシンの
お手入れに



#873156
CREMAPRO
エスプレッソブラシ
¥1,200

ラテアート用フォームミルクに最適



EDO
#873154
ミルクピッチャー
12oz
¥3,600

| | |
|----|-------|
| 容量 | 350ml |
|----|-------|

EDO
#873155
ミルクピッチャー
20oz
¥3,800

| | |
|----|-------|
| 容量 | 600ml |
|----|-------|

ミルクピッチャー
#817603
エスプレッソ サブライ
12オンス
オープン価格

| | |
|----|-----------|
| 容量 | 360ml |
| 寸法 | φ65×D90mm |

ミルクピッチャー
#817604
エスプレッソ サブライ
20オンス
オープン価格

| | |
|----|------------|
| 容量 | 600ml |
| 寸法 | φ78×D115mm |

ミルクピッチャー
#817605
エスプレッソ サブライ
32オンス
オープン価格

| | |
|----|------------|
| 容量 | 960ml |
| 寸法 | φ88×D125mm |

スケール



Brewista スマートスケールII

#897766

ケース入数 10

¥13,800

| | |
|------------|------------------|
| 電源・消費電力 | 5V / 500mA (USB) |
| 寸法 | W110×D122×H27mm |
| 重量(約) | 250g |
| 表示単位 | グラム(g)、オンス(oz) |
| ひょう量(最大表示) | 2000g |
| 目量(最小表示) | 0.1g |



Brewista レシオスケール

#871128

ケース入数 10

¥14,800

| | |
|------------|------------------|
| 電源・消費電力 | 5V / 500mA (USB) |
| 寸法 | W165×D198×H38mm |
| 重量(約) | 366g |
| 表示単位 | グラム(g)、オンス(oz) |
| ひょう量(最大表示) | 2000g |
| 目量(最小表示) | 0.1g |



パール #899266



ブラックパール #899267

acaia pearl コーヒースケール(パール)

¥19,800

(ブラックパール)

¥24,800

| | |
|------------|-------------------------------|
| 電源・消費電力 | 5V / 500mA (USB) |
| 寸法 | W160×D160×H30mm |
| 重量(約) | 462g |
| 表示単位 | グラム(g)、オンス(oz) |
| ひょう量(最大表示) | 2060g / 72.660oz |
| 目量(最小表示) | 1.0g(0.1g) / 0.035oz(0.005oz) |



#899268

acaia Lunar コーヒースケール(ルナー)

¥32,800

| | |
|------------|---------------------------------|
| 電源・消費電力 | 5V / 500mA (USB) |
| 寸法 | W105×D105×H15.5mm |
| 重量(約) | 270g |
| 表示単位 | グラム(g)、オンス(oz) |
| ひょう量(最大表示) | 2060g / 72.660oz |
| 目量(最小表示) | 0.1g(0.01g) / 0.002oz(0.0005oz) |

1ヶ単位出荷

ノックボックス



#865486

Rhinowares バズーカノックチューブ ラージ 860mm

¥24,800

| | |
|----|-------------|
| 寸法 | φ225×H860mm |
| 重量 | 2kg |

※#888976、#888973の寸法については担当営業にお問い合わせ下さい。



#888976

メタルノックボックスホルダー(スクエア用)

¥6,800



#888973

メタルノックボックスホルダー(ロング用)

¥7,800



#888974

スクエアノックボックス(4D)

¥10,800

| | |
|-----|------------------|
| 外寸法 | W169×D181×H107mm |
| 内寸法 | W138×D151×H94mm |



#888971

ロングノックボックス(4D)

¥13,800

| | |
|-----|------------------|
| 外寸法 | W165×D265×H103mm |
| 内寸法 | W137×D237×H90mm |

ピッチャーリンサー



#897209

ピッチャーリンサー スプレーヤー本体のみ

¥38,000

| | |
|----|-------------|
| 寸法 | 120mm(黒羽根部) |
|----|-------------|

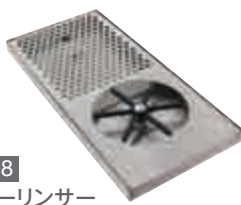

#897208

ピッチャーリンサー サイドスプレーヤー(ショート)

¥63,000

| | |
|----|-----------------|
| 寸法 | W380×D178×H24mm |
|----|-----------------|

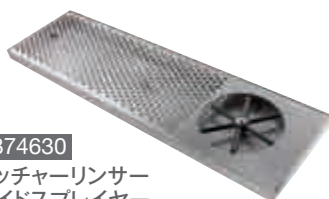

#874630

ピッチャーリンサー サイドスプレーヤー

¥66,000

| | |
|----|-----------------|
| 寸法 | W612×D179×H25mm |
|----|-----------------|



#874628

ピッチャーリンサー 据え置き型(ショート)

¥62,000

| | |
|-----|------------------|
| 外寸法 | W179×D167×H118mm |
|-----|------------------|



#874629

ピッチャーリンサー 据え置き型(ロング)

¥65,000

| | |
|-----|------------------|
| 外寸法 | W163×D265×H140mm |
|-----|------------------|



#874626

ピッチャーリンサー 埋め込み型(ショート)

¥54,000

| | |
|-----|------------------|
| 外寸法 | W167×D179×H113mm |
| 内寸法 | W143×D156×H108mm |



#874627

ピッチャーリンサー 埋め込み型(ロング)

¥61,000

| | |
|-----|------------------|
| 外寸法 | W162×D263×H125mm |
| 内寸法 | W138×D239×H120mm |

| |
|--|
| BONMAC |
| OTHER BRAND |
| BUNN |
| FRANKE |
| BONMAC/ OTHER BRAND/ la marzocco |
| la marzocco |
| la marzocco/ modbar |
| RANCILIO |
| ESPRESSO ACCESSORIES |
| HOT & COLD DRINK MACHINE |
| BAKER & CUP WARMER |
| ROASTER / MILL |
| SALES TOOL |
| CLEANING ITEM |
| PARTS LIST |
| PRICE & CODE LIST |

HOT&COLD DRINK MACHINE

ブレンダー・ディスペンサー・コーヒークーラー・その他

幅広いメニュー提供をサポートする
便利なホット&コールドドリンクマシン



ホットチョコレートディスペンサー
#873175
CHOCOLADY
¥190,000

| | |
|---------|--------------------------|
| 電源・消費電力 | 単相100V 50/60Hz: 1000W |
| 寸法 | W288×D414× H465mm |
| 重量(約) | 8.0kg |
| タンク容量 | 5ℓ |



卓上アイスクリームフリーザー
#873174
Freeze&Go
¥800,000

| | |
|--------------|--------------------------|
| 電源・消費電力 | 単相100V 50/60Hz: 600W |
| 寸法 | W260×D530× H530mm |
| 重量(約) | 35kg |
| 製造能力 (1回) | 150g(min.) 500g(max.) |



ハミルトンビーチ
#888755
ブレンダー HBB250
¥53,000

| | |
|---------|----------------------|
| 容量 | 1.25ℓ |
| 電源・消費電力 | 単相100V:240W |
| 寸法 | W170×D210× H420mm |
| 重量(約) | 3.0kg |
| 砕ける氷の種類 | クラッシュのみ |
| プログラム | 2段階切り替え |

| | |
|-------------|--------------------|
| 2段階 切り替え | 砕ける氷の種類 クラッシュのみ |
| 容量:1.25ℓ | メニュー レシビ付 |

スベア・オプションパーツは
P89に掲載しています。



ハミルトンビーチ
#885046
テンペストブレンダー
HBH650
¥150,000

| | |
|---------|----------------------|
| 容量 | 2.0ℓ |
| 電源・消費電力 | 単相100V:1200W |
| 寸法 | W178×D203× H457mm |
| 重量(約) | 5.0kg |
| 砕ける氷の種類 | 30角キューブまで |
| プログラム | 2段階切り替え |

| | |
|-------------|----------------------|
| 2段階 切り替え | 砕ける氷の種類 30角キューブまで |
| 容量:2.0ℓ | メニュー レシビ付 |

スベア・オプションパーツは
P89に掲載しています。



ハミルトンビーチ
#871085
エクリプスブレンダー
HBH755
¥265,000

| | |
|---------|--|
| 容量 | 2.0ℓ |
| 電源・消費電力 | 単相100V:1200W |
| 寸法 | W220×D270× H420mm (消費カバー開時: W220×D375× H555mm) |
| 重量(約) | 6.9kg |
| 砕ける氷の種類 | 30角キューブまで |
| プログラム | スピード可変プログラム |

| | |
|--------------|----------------------|
| 5段階 プログラム | 砕ける氷の種類 30角キューブまで |
| 容量:2.0ℓ | メニュー レシビ付 |

スベア・オプションパーツは
P89に掲載しています。



Proctor Silex
#898680
スムージーブレンダー
55000
¥126,000

| | |
|---------|----------------------|
| 容量 | 1.9ℓ |
| 電源・消費電力 | 単相100V:1200W |
| 寸法 | W190×D240× H445mm |
| 重量(約) | 5kg |
| 砕ける氷の種類 | 30角キューブまで |

| | |
|---------|----------------------|
| パルススイッチ | スピード調整 ダイヤル |
| タイマー付 | 砕ける氷の種類 30角キューブまで |
| 容量:1.9ℓ | |

スベア・オプションパーツは
P89に掲載しています。



ミキシングマシン
#885067
ジョイテック SB-20J
¥250,000

| | |
|-----------|--|
| 能力 | スライス(50/60Hz) 1.2/1.6kg/min ミキシング(容量)700ml |
| 電源・消費電力 | 単相100V:50/60Hz: 430W |
| 寸法 | W275×D355× H435mm |
| 重量(約) | 19.0kg |
| スライス粗さ調節 | ダイヤル式10段階 |
| ブレンダー・カップ | 670cc(330cc×2杯分) |
| 砕ける氷の種類 | 30角キューブ120個まで 投入可能 |

容量:700ml 砕ける氷の種類
30角キューブまで
スベア・オプションパーツは
P89に掲載しています。



ウゴリーニ
フロースンマシン
#865471
miniGEL Plus1
¥400,000

| | |
|---------|----------------------------|
| 容量 | 6ℓ |
| 電源・消費電力 | 単相100V 50/60Hz: 250W |
| 寸法 | W195×D480× H615mm |
| 重量(約) | 25kg |
| 仕上がり調整 | 10段階 |
| 機能 | ソフトクリーム・シェイク・ フロースン製造可能 |

※ソフトクリーム、シェイク、スムージー、フ
ロースン等のメニューが作れます。
容量:6ℓ



スムージーブレンダー
#871242
CONNOISEUR 825
¥248,000

| | |
|---------|--------------------------|
| 容器容量 | 2.2ℓ |
| 調理容量 | 0.9ℓ |
| 電源・消費電力 | 単相100V 50/60Hz: 1370W |
| 寸法 | W229×D229×H475mm |
| 重量(約) | 7.6kg |
| 砕ける氷の種類 | 30角キューブまで |
| プログラム | 5(プリセットメニュー-15) |

砕ける氷の種類
30角キューブまで 容量:2.2ℓ
メニュー
レシビ付
スベア・オプションパーツは
P89に掲載しています。



スムージーブレンダー
#871241
STEALTH 885
¥298,000

| | |
|---------|--------------------------|
| 容器容量 | 2.2ℓ |
| 調理容量 | 0.9ℓ |
| 電源・消費電力 | 単相100V 50/60Hz: 1350W |
| 寸法 | W218×D229×H439mm |
| 重量(約) | 7.2kg |
| 砕ける氷の種類 | 30角キューブまで |
| プログラム | 6(プリセットメニュー-42) |

砕ける氷の種類
30角キューブまで 容量:2.2ℓ
メニュー
レシビ付
スベア・オプションパーツは
P89に掲載しています。



グラス
フローズンドリンク
ディスペンサー

#898611 B-Frozen 6.1

¥245,000

| | |
|---------|----------------------|
| 容量 | 6.0ℓ |
| 電源:消費電力 | 単相100V:255W |
| 寸法 | W200×D500× H600mm |
| 重量(約) | 23kg |

容量:6ℓ

スベア・オプションパーツは
P89に掲載しています。



ディスペンサー

#815024 Jolly-8.1G

¥185,000

| | |
|---------|------------------|
| 容量 | 8ℓ×1 |
| 電源:消費電力 | 単相100V:240W |
| 寸法 | W180×D399×H625mm |
| 重量(約) | 13kg |
| 冷却温度 | 3~7℃ |

容量:8ℓ 冷却温度:3~7℃

横噴流対流式



ディスペンサー

#865368 CS2

¥290,000

| | |
|---------|------------------|
| 容量 | 9ℓ×2 |
| 電源:消費電力 | 単相100V:500W |
| 寸法 | W268×D442×H650mm |
| 重量(約) | 23kg |
| 冷却温度 | 3~7℃ |

容量:9ℓ×2 冷却温度:3~7℃



ディスペンサー

#897101 DS-10WCF

¥300,000

| | |
|---------|---------------------|
| 容量 | 10ℓ×2 |
| 電源:消費電力 | 単相100V 50/60Hz:290W |
| 寸法 | W252×D440×H580mm |
| 重量(約) | 24.5kg |
| 冷却温度 | 3~7℃ |

容量:10ℓ×2 冷却温度:3~7℃

噴流式



ディスペンサー

#815115 E-27

¥300,000

| | |
|---------|------------------|
| 容量 | 7ℓ×2 |
| 電源:消費電力 | 単相100V:500W |
| 寸法 | W290×D400×H610mm |
| 重量(約) | 23kg |
| 冷却温度 | 2~7℃ |

容量:7ℓ×2 冷却温度:2~7℃

※ご注文の際、攪拌・噴流どちらかをご指定ください。

イタリア生まれのグラニータマシン



グラニータマシン

#858388 Big Biz1

¥231,000

| | |
|---------|------------------|
| 容量 | 5.5ℓ×1 |
| 電源:消費電力 | 単相100V:400W |
| 寸法 | W252×D470×H545mm |
| 重量 | 28kg |
| 仕上がり調整 | 3段階 |

容量:5.5ℓ×1

仕上がり調整
3段階



グラニータマシン

#858389 Big Biz2

¥320,000

| | |
|---------|-------------------------|
| 容量 | 5.5ℓ×2 |
| 電源:消費電力 | 単相100V 50/60Hz:650/610W |
| 寸法 | W440×D470×H545mm |
| 重量 | 35kg |
| 仕上がり調整 | 3段階 |

容量:5.5ℓ×2

仕上がり調整
3段階

アイスバンク冷却方式のコーヒークーラー



コーヒークーラー

#815000 DIC-5A-P

¥214,000

| | |
|---------|----------------------------|
| タンク容量 | 5ℓ×1 |
| 冷却能力(約) | 15分 85℃→10℃以下 |
| 電源:消費電力 | 単相100V:50/60Hz 200/250W |
| 寸法 | W260×D500×H650mm |
| 重量(約) | 25kg(冷却水含む 約32kg) |
| フルダウン時間 | 3.5 / 3h(注1) |
| 復帰時間 | 2.5 / 2h(注2) |
| 冷却方法 | アイスバンク方式 |

注1:冷却水温25℃から蓄水完了まで
注2:最大能力使用後蓄水完了まで



コーヒークーラー

#815001 DIC-10A-P

¥324,000

| | |
|---------|----------------------------|
| タンク容量 | 10ℓ(5ℓ×2) |
| 冷却能力(約) | 15分 85℃→10℃以下 |
| 電源:消費電力 | 単相100V:50/60Hz 275/310W |
| 寸法 | W400×D580×H650mm |
| 重量(約) | 30kg(冷却水含む 約53kg) |
| フルダウン時間 | 6.5 / 5.3h(注1) |
| 復帰時間 | 4.0 / 3.9h(注2) |
| 冷却方法 | アイスバンク方式 |

注1:冷却水温25℃から蓄水完了まで
注2:最大能力使用後蓄水完了まで

冷水 & 氷サービスをサポート



ホンザキ

製氷機アイスディスペンサー

#897480 HDI-30A(卓上タイプ)

¥820,000

| | |
|--------|--|
| 電源 | 単相100V 50/60Hz |
| 消費電力 | 285/310W(50/60Hz) |
| 寸法 | W430×D600×H800mm |
| 重量/貯水量 | 41kg / 約10kg |
| 製氷能力 | 約32/34kg/日(室温20℃、水温15℃) 約28/33kg/日(室温30℃、水温25℃) |

水道直結式

排水直結



ホンザキ

チップアイスディスペンサー

#879691 DCM-70K

¥761,000

| | |
|-------|--|
| 電源 | 単相100V 50/60Hz |
| 消費電力 | 270/295W(50/60Hz) |
| 寸法 | W350×D525×H695mm |
| 重量(約) | 50kg |
| 製氷能力 | 約60/70kg/日(室温20℃、水温15℃、50/60Hz) 約45/55kg/日(室温30℃、水温25℃、50/60Hz) |

水道直結式

排水直結

優れた氷削能力のかき氷機



電動式氷削機

SWAN cygne

#872756 SI-150C

¥160,000

| | |
|------|------------------------------------|
| 電源 | 単相100V 50/60Hz |
| 消費電力 | 160/180W |
| 寸法 | W297×D390×H703mm (キャップ込みH870mm) |
| 重量 | 21kg |
| 氷削能力 | 1.8~2.2kg/min |

JAN:4906018 100007

氷削能力
1.8~2.2kg/min



氷削機

スノーブロッサム

#850268 SSB-1000

オープン価格

| | |
|------|------------------|
| 電源 | 単相100V 50/60Hz |
| 消費電力 | 120W |
| 寸法 | W250×D310×H660mm |
| 重量 | 11.5kg |
| 氷削能力 | 0.3kg/min |

JAN:4906018 101240

氷削能力
0.3kg/min

BAKER & CUP WARMER

ベーカリー・カップウォーマー

ホットフードやドリンクに必須!
ベーカリー&カップウォーマー

プレート交換式で1台30役のマルチベーカリー

マルチベーカリーMAXのマルチな機能

- ・画期的な交換式プレートは、ワンタッチで簡単に
取り付け・取り外しが可能。
- ・取り外したプレートは水洗いもでき、お手入れが簡単。
- ・オプションでプレートを増やせば、
1台で多彩なメニュー展開が可能。
- ・時間帯、季節、立地などに応じて細かな
ニーズに対応できる多品種、少量生産に最適。
- ・プレートに生地を入れてプレスするだけ。
上下ヒータープレートで一気に焼成。
- ・小型、軽量の単相100V電源式なので、
どこにでも置くだけで設置可能。



30種類のプレートをご用意

- 30種類の中からお選びいただいたプレート1セットが本体に付属。
- 追加のプレートはオプション扱いとなります。
- 厚みが異なるプレートも交換・取りつけができるアダプター付き。

ベルギーワッフル 長角型2個取



ベルギーワッフル 正角型4個取 小



他に、バイクドーナツ、クロワッサンドーナツ、クロワッサンワッフル、パンケーキなどがあります。

カフェボール



ハニープレート



ビッグホットサンド



MAX-2

同じ焼成品ができるもので安価な機種もございます。
詳しくは、サンテックのホームページやカタログをご覧ください。

マルチベーカリー MAX シングル・ダブル

| 商品名 | #897066 | #897067 |
|---------|-------------------------------|--------------------------------|
| | MAX-1 | MAX-2 |
| 価格 | ¥215,000 | ¥385,000 |
| 電源・消費電力 | 単相100V:740W (特注にて単相200V仕様) | 単相100V:1480W (特注にて単相200V仕様) |
| 寸法 | W270×D455×H195mm | W540×D445×H195mm |
| 重量(約) | 8.9kg(取付熱盤により、前後あり) | 17.5kg(取付熱盤により、前後あり) |
| 焼上時間 | 焼成するものにより異なる | |
| 焼上サイズ | 焼成するものにより異なる | |
| 焼上枚数 | 焼成するものにより異なる | |

※特注品の詳細については、担当営業へお問い合わせください。

挟んで焼くだけのスピード調理を叶えるベーカリー



HS-103



SBW-200 4/4

ホットサンドベーカリーシングル・ダブル

| 商品名 | #815340 | #815342 |
|---------|----------------------|----------------------|
| | HS-101 | HS-103 |
| 価格 | ¥75,000 | ¥118,000 |
| 電源・消費電力 | 単相100V:500W | 単相100V:1000W |
| 寸法 | W185×D385× H165mm | W370×D385× H165mm |
| 重量(約) | 6kg | 9kg |
| 焼上時間 | 目安として1分～2分30秒 | |
| 焼上サイズ | 96×96mm | |
| 焼上枚数 | 1枚 | 2枚 |

焼き上げ枚数
1枚(シングル) 2枚(ダブル)

※在庫限りで終売となります。
後継機の詳細については、担当営業へお問い合わせください。

ワッフルベーカリー(4/4) シングル・ダブル

| 商品名 | #815316 | #815317 |
|---------|-------------------------------|-----------------------------------|
| | SBW-100 4/4 | SBW-200 4/4 |
| 価格 | ¥105,000 | ¥186,000 |
| 電源・消費電力 | 単相100V:740W (特注にて単相200V仕様) | 単相100V:1480W (特注にて三相・単相200V仕様) |
| 寸法 | W255×D445× H180mm | W510×D445× H180mm |
| 重量(約) | 7.5kg | 15kg |
| 焼上時間 | 目安として3分～3分30秒 | |
| 焼上サイズ | W87×D87×H26mm | |
| 焼上枚数 | 4枚 | 8枚 |

焼き上げ枚数
4枚(シングル) 8枚(ダブル)

※特注品の詳細については、担当営業へお問い合わせください。
※上記製品以外にも丸型ワッフルなどさまざまな型の製品をご用意しております。

ベーカリーを快適に保つ メンテナンス用品



離型用オイル
#871031 サンクリーン
¥3,600

容量 2kg

ケース入数
4

熱盤用洗浄剤
#885048 ソコフ
¥3,000

容量 500ml

ケース入数
12

#815423 タイブラシ
¥2,300

#897211 サンスプレー
¥1,500

容量 500ml

ケース入数
1

ケース入数
12

忙しい時間帯も便利な機器がスマートに調理をサポート。
多彩なメニューに対応するカフェの必需品です。

速く焼くから、
驚くほどのおいしさになる
オーブントースター

毎日使えるおいしさの3つのヒミツ

- ・すばやく焼いて水分を逃さないから、いつもの食パンをもっとおいしく。
- ・コンベクション機能で、ノンフライ料理もおいしくヘルシーに。
- ・扉の取り外しができるから、庫内のお手入れがラクラクに。



2枚焼き・白
#871096



2枚焼き・黒
#871095

プレミアムオーブントースター
すばやき 2枚焼き

¥20,000

| | | |
|--|----------------------|--------|
| 電源:消費電力 | 単相100V 50/60Hz 1400W | |
| 寸法 | W350×D286×H229mm | |
| 重量(約) | 3.8kg | |
| 温度調節 | 100~280℃ | |
| 焼き網サイズ | W282×D169mm | |
| 焼上枚数 | 2枚 | |
| 2枚焼き・白 JAN:4589919 810017 2枚焼き・黒 JAN:4589919 810024 | | |
| 焼き上げ枚数 2枚(2枚焼き) | トレイ | 焼き網 |
| トースト用焼き網 | トレイ焼き網 | レシピブック |

価値のある
おいしさをスピーディーに

調理時間が1/3に!?

- ・マイクロエアブ機能があるため、既存調理機器に比べて2~3倍の出力機能があるため、大幅な調理スピードアップができ、お客様をお待たせしません。
- ・冷凍で納品され解凍してから調理していた調理加工済商品も、冷凍から直接調理・提供可能となるため、解凍時間と保管スペースの削減になります。
- ・チャンスロス(未解凍による提供不能)、廃棄ロス(解凍後の売れ残りによる消費期限切れ)を防ぐことができます。

高密度炭プレート採用により、
薪窯で焼いたような本格的な
焼き上がりを実現するピッツァ窯

「魅せる窯焼き」がカフェの常識を変える

- ・コンパクトでわずか新聞紙1ページ分の設置面積。電気式で低ランニングコストながら、27cmのピッツァが約2分半で焼き上がります(予熱時間は25分)。
- ・カウンターキッチンなど、お客様から見える位置にも簡単に設置できるコンパクトピッツァ窯。家庭用の100V電源対応なので、200V仕様の電気窯よりもランニングコストを軽減。
- ・180℃~320℃まで10℃単位で温度設定できるので、石窯パンや焼き野菜、オープンパイなどのスイーツまでスピーディーに提供できます。
- ・鮮やかなモザイクタイルから生まれた美しい模様は、職人がひとつひとつ丁寧に貼り合わせた、1つの窯に1つだけの模様。存在感のあるオブジェとしてお店の雰囲気を演出します。



コンパクトな庫内は熱まわりにすぐれ、野菜やパン、ケーキも焼き上げることができます。



7.5mm厚の高密度炭プレートを採用することにより、電気で石窯に負けない焼き上がりを実現。



SpeedDelight
スピーデライト

#872674 HSG2RPR54
#872694 HSG2RPR64

オープン価格

| | |
|-------------|----------------------|
| 電源: | 単相200V 50/60Hz:4500W |
| 消費電力 | |
| 本体寸法(約) | W361×D675×H630mm |
| 調理スペース寸法(約) | W250×D250×H75mm |
| 重量 | *高さ調整可 45.5kg |



[付属品]



木製バーラー 清掃用ヘラ

コンパクトピッツァ窯

#89976 KPX-S300R

オープン価格

| | |
|-------|---|
| 電源: | 単相100V 50/60Hz:1420W |
| 消費電力 | |
| 寸法(約) | W534×D634×H397mm(本体) W320×D320×H90mm(庫内) |
| 重量 | 30.6kg |

ホットドリンクの提供に欠かせないカップウォーマー



カップウォーマー

#873201 CW-42

¥99,000

| | |
|---------|-------------------------------------|
| 庫内温度 | 75℃ |
| 電源:消費電力 | 単相100V:240W |
| 寸法 | W432×D407×H315mm (高さ:オープン時630mm) |
| 重量 | 7kg |
| カップ収納数 | 約40個収納 |
| 付属 | ステンレスカゴ付 |

| | |
|-----|----------|
| 乾式 | ステンレスカゴ付 |
| 固定式 | サーモスタット |

カップウォーマー

#869789 DA-602GS

¥82,000

| | |
|---------|-----------------------|
| 庫内温度 | LOW:約55℃ HIGH:約70℃ |
| 電源:消費電力 | 単相100V:150W |
| 寸法 | W445×D418×H324mm |
| 重量 | 7.2kg |
| カップ収納数 | 約25~40個収納 |
| 付属 | ステンレスカゴ付 |

| | |
|--------------|----------|
| 温度調節 2段切替 | ステンレスカゴ付 |
|--------------|----------|

カップウォーマー

#815924 NW-200

¥76,000

| | |
|---------|------------------|
| 庫内温度 | 40~75℃ |
| 電源:消費電力 | 単相100V:750W |
| 寸法 | W252×D451×H200mm |
| 重量 | 6kg |
| カップ収納数 | 約15個収納 |
| 付属 | 温度調節つまみによる温度設定 |

| | |
|----------------|------------|
| 温度調節つまみによる温度設定 | 可変式サーモスタット |
| 湯せん式 | |

カップウォーマー

#815912 HS-120

¥40,000

| | |
|---------|------------------|
| 庫内温度 | 40~80℃ |
| 電源:消費電力 | 単相100V:720W |
| 寸法 | W427×D295×H210mm |
| 重量 | 6kg |
| カップ収納数 | 約20個収納 |
| 付属 | 温度調節つまみによる温度設定 |

| | |
|----------------|------------|
| 温度調節つまみによる温度設定 | 可変式サーモスタット |
| 湯せん式 | |

TAIJI
ガラスカップウォーマー

#885080 DA-300G

¥260,000

| | |
|---------|--------------------|
| 庫内温度 | 上中段80℃ 下段40~90℃ |
| 電源:消費電力 | 単相100V:190W |
| 寸法 | W315×D466×H642mm |
| 重量 | 23kg |

| | |
|----|--|
| 乾式 | |
|----|--|

ROASTER & MILL

ロースター・工場用ミル

丁寧な焙煎と豆を挽く作業から
風味豊かなコーヒーが生まれます



受注生産品

ロースターは受注生産品です

- ロースター設置について (SLR、TLR、FK-2G)

準備していただくもの

- ① ダクト及びダクト配管工事
- ② 電気・ガス工事
- ③ 給・排水工事 (水冷サイクロン使用の場合)

別途経費

- ① 運搬費
- ② 荷造費 (8kg 容量以下のタイプ)
- ③ 搬入費・設置費・指導費

オプション部品

- ① 焙煎用ロースティング・サイクロン
※空冷式と水冷式があります。
- ② 冷却用クリーニング・サイクロン
- ③ アナログ・デジタル温度計、ガス圧計
- ④ 原料吹上装置、消煙脱臭装置
- ⑤ 指定色の場合は別途見積り
※仕様は品質向上のため、予告なしに変更される場合がありますのでご了承ください。
※価格、納期など詳しくは担当営業にお問い合わせください。

コンパクトボディに本格機能を搭載したロースティングマシン

カンタン操作でプロレベルの焙煎が可能な優れたもの。外観もスタイリッシュ&コンパクト仕様のため、「魅せるロースティングマシン」としてもおすすめです。



#898326

小型焙煎機
CEROFFEE PRO CRF-800
¥1,500,000

| | |
|----------|------------------|
| 本体寸法 | W580×D580×H610mm |
| 本体重量 | 約40kg |
| 焙煎能力(1回) | 約150g~600g |
| 焙煎時間(1回) | 約10~15分 |
| 電源 | 単相 200V 50/60Hz |
| 消費電力(1回) | 最大800W |
| 定格出力 | 1600W |

- 【注意事項】
- 焙煎時に煙や臭気が発生するため、本製品は換気装置(換気扇等)が必要です。
 - 本製品はコーヒー生豆専用の焙煎機です。
 - 焙煎中は本製品前から離れないでください。

セラミックヒーター搭載直火式焙煎機

昇温が速く温度コントロールがしやすいセラミックヒーターを搭載。セラミックの遠赤外線効果により短時間で均一な焙煎が行え、はっきりとしたフレーバーが出るのが特長です。また、焙煎中は外部から継続して新鮮な空気をドラム、マシン内に取り込む構造になっている為、匂いが中に残ることはありません。

プロファイル機能搭載

プロファイルを選択して、スタートボタンを押すだけの簡単焙煎。また、プロユース機能としてドラム内の温度を細かくコントロールして焙煎できるモードも搭載。保存したプロファイルは、スマートフォン・タブレットの画面上でヒーターパワー等の設定を自由にカスタマイズできます。

焙煎時のプロファイル画面

- ① プロファイル画面では時間進行とともにドラム内温度、コーヒー豆温度、ヒーターパワー、上昇率 (ROR) をグラフ化リアルタイムで表示します。
- ② 20工程の設定が行え、各段階のヒーターパワーの変更が可能です。
- ③ 設定温度到達後にヒーターをOFFにする秒数を任意で設定可能。この設定によりコーヒー豆の焙煎進行を均一にすることができます。

※上図はプロファイル画面のイメージです。

スマートフォンやタブレットと連動

焙煎機本体とモニター (スマートフォン・タブレット) を接続してアプリと連動することで、様々な機能が使用できます。

- コーヒー豆、ドラム内の温度やプロファイルグラフをリアルタイムで表示します。
- 焙煎中のヒーターパワーやホールド時間 (ヒーターOFF) をコントロールできるので低温焙煎や短時間焙煎など、思い描いた焙煎がおこなえます。
- プロファイルシートの保存/変更が可能です。

注) スマートフォン・タブレットに [CEROFFEE PRO] のアプリをインストールする必要があります。

コンパクト設計のカフェスタイル・コーヒーロースター

ブLOWER排気調整ボリュームと手動ダンパーとの併用で、より細やかな排気コントロールが出来ます。また、架台キャスターが付いているので移動もラクラクです。



FLEX

#871084

コーヒーロースター半熱風式
FK-2G (2kg タイプ・サイクロン付)
オープン価格

| | |
|------------|--------------------|
| 電源/消費電力 | 単相100V:230W |
| 焙煎能力 | 1~2kg / 1バッチ |
| 1回焙煎量 / 時間 | 1~2kg / 約15~20分 |
| 本体寸法 | W500×D1400×H1850mm |
| 本体重量 (kg) | 約150kg |
| 熱源 | ガス (都市・LPG) |
| 使用ガス量 (約) | 4000kcal |
| 接続管 | φ9.5 ゴムホース用ジョイント |

ガス微圧計 アナログ温度計 架台キャスター

デジタル豆品温計

※受注生産品となります。価格、納期など詳しくは担当営業にお問い合わせください。

じっくり時間を掛けて焙煎する直火式と短時間でムラなく焙煎する熱風式。
 豆の種類や引き出したい風味に合わせて選べます。

直火ガス式ロースター



注) 専用架台別売

#810000
 1kg タイプ・サイクロン付 SLR-1
 オープン価格

| | |
|----------|---|
| 電源:消費電力 | 単相100V:(本体用)25W×1、(冷却用)15W×1、(排気用)15W×1 |
| 寸法 | W440×D804×H865mm |
| 重量 | 51kg(本体のみ) |
| 熱源 | ガス(13A-LPG) |
| 使用ガス量(約) | 1900kcal/h |
| 焙煎能力 | 0.5~1.0kg |
| 1回焙煎量・時間 | 0.5~1.0kg・15~30分 |
| 接続管 | 家庭用1/2インチコック |

直火ガス式

スベア・オプションパーツはP89に掲載しています。



#810001
 4kg タイプ SLR-4
 オープン価格

| | |
|----------|--|
| 電源:消費電力 | 単相100V:(本体用)60W×1、(冷却用)100W×1、(排気用)100W×1、(攪拌用)60W×1 |
| 寸法 | W650×D1350×H1270mm |
| 重量 | 100kg |
| 熱源 | ガス(都市・LPG) |
| 使用ガス量(約) | 5000kcal/h |
| 焙煎能力 | 2~4kg |
| 1回焙煎量・時間 | 2~4kg・15~18分 |
| 接続管 | 家庭用1/2インチコック |

直火ガス式

スベア・オプションパーツはP89に掲載しています。



#810002
 8kg タイプ SLR-8
 オープン価格

| | |
|----------|--|
| 電源:消費電力 | 単相100V:(本体用)200W×1、(冷却用)180W×1、(排気用)65W×1、(攪拌用)60W×1 |
| 寸法 | W710×D1560×H1570mm |
| 重量 | 310kg |
| 熱源 | ガス(都市・LPG) |
| 使用ガス量(約) | 14000kcal/h |
| 焙煎能力 | 4~8kg |
| 1回焙煎量・時間 | 4~8kg・15~30分 |
| 接続管 | 家庭用1/2インチコック |

直火ガス式

スベア・オプションパーツはP89に掲載しています。

熱風ガス式ロースター



8kgタイプ
TLR-8

| 商品名 | #810003 8kg タイプ TLR-8 | #810017 10kg タイプ TLR-10 |
|----------|--|--|
| 価格 | オープン価格 | オープン価格 |
| 電源:消費電力 | 単相100V:(本体用)200W×1、(攪拌用)60W×1、(冷却用)180W×1、(排気用)65W×1 | 単相100V:(本体用)200W×1、(攪拌用)60W×1、(冷却用)180W×1、(排気用)65W×1 |
| 寸法 | W710×D1560×H1570mm | W790×D1675×H1600mm |
| 重量 | 310kg | 350kg |
| 熱源 | ガス(都市・LPG) | |
| 使用ガス量(約) | 14000kcal/h | 18000kcal/h |
| 焙煎能力 | 4~8kg | 6~10kg |
| 1回焙煎量・時間 | 4~8kg・15~30分 | 6~10kg・15~30分 |
| 接続管 | 家庭用1/2インチコック | |

熱風ガス式

スベア・オプションパーツはP89に掲載しています。

大量挽豆に適した工場用ミル



工場用ミル
 #810520
 M-10K (丸六ミル A 型)
 オープン価格



| | |
|--------|-------------------|
| ホッパー容量 | 10kg |
| 能力 | 70~200kg/h |
| 寸法 | W540×D850×H1541mm |
| 重量 | 110kg |
| 使用電力 | 三相200V~4P~2200W |

※受注生産品となります。価格、納期など詳しくは担当営業にお問い合わせください。



工場用ミル
 #810521
 M-5K (丸六ミル B 型)
 オープン価格



| | |
|--------|-------------------|
| ホッパー容量 | 5kg |
| 能力 | 50~100kg/h |
| 寸法 | W440×D500×H1571mm |
| 重量 | 80kg |
| 使用電力 | 三相200V~4P~1500W |

※受注生産品となります。価格、納期など詳しくは担当営業にお問い合わせください。

受注生産品



アフターバーナー
 ロースターから出る粉塵を再燃焼し、きれいな空気に分解します。

価格、納期、その他、詳しくは担当営業にお問い合わせください。

| |
|--|
| BONMAC |
| OTHER BRAND |
| BUNN |
| FRANKE |
| BONMAC/ OTHER BRAND/ la marzocco |
| la marzocco |
| la marzocco/ modbar |
| RANCILIO |
| ESPRESSO ACCESSORIES |
| HOT & COLD DRINK MACHINE |
| BAKER & CUP WARMER |
| ROASTER / MILL |
| SALES TOOL |
| CLEANING ITEM |
| PARTS LIST |
| PRICE & CODE LIST |

SALES TOOL

コーヒー豆袋・コーヒー樽・バッグ・ギフトケース・POP

お店の雰囲気を楽しく盛り上げる
バラエティゆたかな販促ツール

店頭での演出にも役立つコーヒー樽



※無地もございます。

#885050

ブルマン上底樽
No.3 (波帯)

¥6,000

| | |
|----|-----------------------------------|
| 寸法 | 口径300×H420mm 上底寸法:上から 100mm |
|----|-----------------------------------|

#885051

ブルマン上底樽
No.7 (波帯)

¥7,500

| | |
|----|-----------------------------------|
| 寸法 | 口径390×H490mm 上底寸法:上から 150mm |
|----|-----------------------------------|



#817137

ブルマン豆樽
CB-S

¥950

| | |
|----|------------|
| 容量 | コーヒー豆約130g |
| 寸法 | 口径90×H95mm |

JAN:4903413 505116

#817138

ブルマン豆樽
CB-L

¥1,050

| | |
|----|--------------|
| 容量 | コーヒー豆約200g |
| 寸法 | 口径105×H115mm |

JAN:4903413 505123



#817072

ブルマン中樽

¥7,450

| | |
|----|--------------|
| 容量 | コーヒー豆約2,500g |
| 寸法 | 口径215×H315mm |



#817070

ブルマン空樽 No.3

¥4,900

| | |
|----|------------------|
| 寸法 | 口径300× H420mm |
|----|------------------|

#817073

ブルマン空樽 No.7

¥6,600

| | |
|----|------------------|
| 寸法 | 口径370× H490mm |
|----|------------------|



#817240

コーヒー樽傘立 白

¥12,000

| | |
|----|------------------|
| 寸法 | 口径310× H435mm |
|----|------------------|

#817241

コーヒー樽傘立 茶

¥13,000

| | |
|----|------------------|
| 寸法 | 口径310× H435mm |
|----|------------------|



#817013

グローバル Q

¥11,000

| | |
|----|------|
| 容量 | 約2kg |
|----|------|

※別売りのブルマン空樽No.3の上
セットできます。(樽は別売りです)

透明窓の世界地図からコーヒー豆が見える
お洒落なコーヒー袋

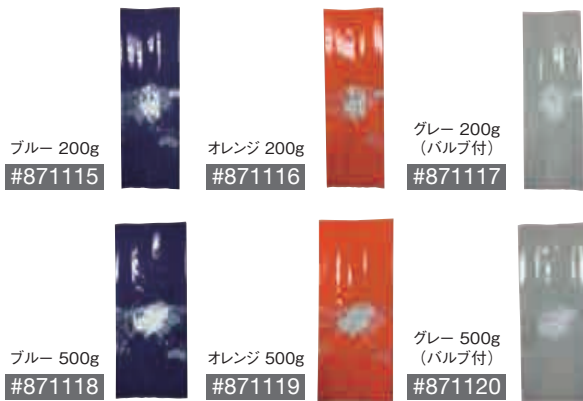

ブルー 200g

#871115

オレンジ 200g

#871116

グレー 200g
(バルブ付)

#871117

ブルー 500g

#871118

オレンジ 500g

#871119

グレー 500g
(バルブ付)

#871120

オリジナルコーヒー袋

200g

ブルー、オレンジ

ケース入数
1500

グレー(バルブ付)

ケース入数
1600

オープン価格

| | |
|------|----------------|
| 出荷単位 | 1ケース |
| 寸法 | W80×D52×H240mm |

オリジナルコーヒー袋

500g

ブルー、オレンジ

ケース入数
1500

グレー(バルブ付)

ケース入数
1200

オープン価格

| | |
|------|-----------------|
| 出荷単位 | 1ケース |
| 寸法 | W120×D62×H290mm |

リーズナブルなキャリーバッグ



キャリーバッグ

#819033

CB-S S サイズ

オープン価格

ケース入数
2000

| | |
|------|------------------------|
| 出荷単位 | 1ケース |
| 寸法 | 正面150×マチ100 ×H350mm |

#819032

CB-M M サイズ

オープン価格

ケース入数
1000

| | |
|------|------------------------|
| 出荷単位 | 1ケース |
| 寸法 | 正面190×マチ120 ×H450mm |

#819031

CB-L L サイズ

オープン価格

ケース入数
1000

| | |
|------|------------------------|
| 出荷単位 | 1ケース |
| 寸法 | 正面260×マチ140 ×H530mm |

オリジナル印刷も可能なヘンプバッグ



ブルーマウンテン

#819201

ハワイコナ

#819202

カフェ

#819203

ジャマイカ

#819204

ヤシの木

#819205

ロバ

#819206

ヘンプバッグ

¥420

| | |
|----|-------------|
| 材質 | 麻 |
| 寸法 | W160×H240mm |

※100枚以上からPB(店名入り)もできます。
担当営業にお問い合わせください。

上質感の演出に欠かせないギフトアイテム



ブラックギフトケース

#818927

GC-O2
 オープン価格 ケース入数 100

箱内寸 200g/2袋
 195×135×62mm

ケース単位出荷

#818922

GC-O3
 オープン価格 ケース入数 100

箱内寸 200g/3袋
 285×135×62mm

ケース単位出荷

#888606

GC-O4
 オープン価格 ケース入数 50

箱内寸 200g/4袋
 195×270×65mm

ケース単位出荷

#818924

GC-O6
 オープン価格 ケース入数 50

箱内寸 200g/6袋
 285×270×62mm

ケース単位出荷

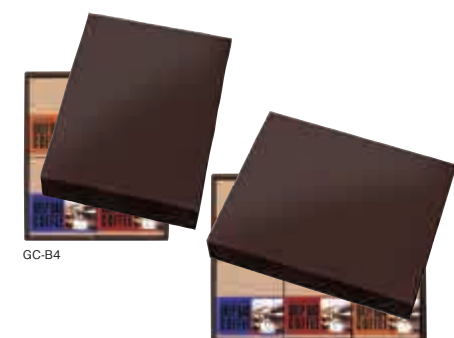

ドリップバッグギフトケース

#879865

GC-B4
 オープン価格 ケース入数 50

箱内寸 ドリップ箱4ヶ
 215×255×55mm

ケース単位出荷

#879866

GC-B6
 オープン価格 ケース入数 50

箱内寸 ドリップ箱6ヶ
 320×255×55mm

ケース単位出荷



クラフトケース (バッグ用)

#879871

IC-DK
 オープン価格 ケース入数 200

寸法 ドリップバッグ5~6袋
 105×125×55mm

ケース単位出荷



クリアケース (バッグ用)

#879869

CC-6B
 オープン価格 ケース入数 300

寸法 ドリップバッグ5~6袋
 105×125×55mm

ケース単位出荷



手提げ袋

#879867

MB-S
 オープン価格 ケース入数 200

寸法 正面260×マチ100
 ×H305mm

ケース単位出荷

パッケージのアイコンにもなる品名ラベル



品名ラベル (23種類)

1シート20枚
 オープン価格

配送単位 100シート以上
 (混載可)
 寸法 W50×H15mm

アイキャッチ効果を高める店頭のみり



のみり

オープン価格

寸法 W550×H1500mm

- BONMAC
- OTHER BRAND
- BUNN
- FRANKE
- BONMAC/
OTHER BRAND/
la marzocco
- la marzocco
- la marzocco/
modbar
- RANCILIO
- ESPRESSO
ACCESSORIES
- HOT & COLD
DRINK MACHINE
- BAKER &
CUP WARMER
- ROASTER / MILL
- SALES TOOL
- CLEANING ITEM
- PARTS LIST
- PRICE &
CODE LIST

SALES TOOL

ビーンズケース・計量アイテム・パッケージ

ディスプレイ効果のあるビーンズケース



ビーンズケース

#817001
W-II ケース入数 2
¥16,000
容量(約) 2kg
寸法 W180×D200×H324mm

ビーンズケース

#817026
グローバル8B
¥25,380
重量 2kg
寸法 W182×D290×H548mm

ビーンズケース

#817002
S-3
¥37,500
容量(約) 各ブース1kg
寸法 W422×D170×H250mm

新鮮さを逃がさない真空パックアイテム

真空包装機 卓上型

#885083
BMV-281
¥485,000

電源:消費電力 単相100V:50/60Hz 1.2kW
寸法 W318×D478×H375mm (オープン時H576mm)
チャンバー内寸 W255×D320×H100mm
重量 32kg

オイル式

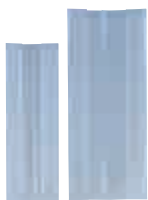

真空包装専用袋

#819010
クリアー 200g ケース入数 3000
¥25
出荷単位 100枚
寸法 W80×H240mm

#819011
クリアー 500g ケース入数 1500
¥35
出荷単位 100枚
寸法 W120×H290mm

#819012
クリアー 1kg ケース入数 1000
¥55
出荷単位 100枚
寸法 W180×H340mm
※PB(店名入り)もできます。



真空包装専用袋

#819022
シルバー 200g ケース入数 3000
¥30
出荷単位 100枚
寸法 W80×H240mm

#819023
シルバー 500g ケース入数 1500
¥50
出荷単位 100枚
寸法 W120×H290mm
※PB(店名入り)もできます。



真空包装専用袋

#819025
ゴールド 200g ケース入数 3000
¥45
出荷単位 100枚
寸法 W80×H240mm

#819026
ゴールド 500g ケース入数 1500
¥55
出荷単位 100枚
寸法 W120×H290mm
※PB(店名入り)もできます。

扱いやすいコーヒー豆計量スコップ&デジタルスケール



24オンス

スコップ

#817630
12オンス
アルミスコップ
¥3,000

容量 コーヒー豆70~100g
寸法 W80×D215×H50mm

#817631
24オンス
アルミスコップ
¥4,000

容量 コーヒー豆130~180g
寸法 W100×D260×H60mm

#817632
56オンス
アルミスコップ
¥5,000

容量 コーヒー豆385~550g
寸法 W127×D355×H80mm



(お客様側)

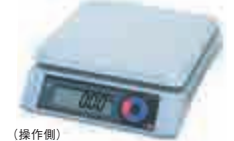

(操作側)

インダはかり
S-box 3kg 両面表示タイプ

#879893 (D地区)
#879894 (A地区)
#879895 (B地区)
#879896 (C地区)
#879897 (G地区)

¥25,000

| | |
|---------------------|-------------------------|
| 電源:消費電力 | 専用ACアダプター/単1乾電池2本:約0.1W |
| 寸法 | W236×D282×H100mm |
| 重量 | 約1.9kg |
| ひょう量(最大表示) | 3kg |
| 目量(最小表示) | 1g(0~1.5kg)/2g(1.5~3kg) |
| JAN: 4562178 500608 | |
| ※乾電池別売 | |
| ひょう量(最大表示) | 目量(最小表示) |
| 3kg | 1g/2g |
| オートパワーOFF機能付 | アダプター付 |
| 国家検定合格 | |

タニタ ポケットブルスケール

#885055 ハンディミニ 1476
¥15,000

| | |
|------------|--|
| 電源:消費電力 | DC4.5W |
| 寸法 | W156×D76×H16.5mm |
| 重量 | 170g(電池含む) |
| ひょう量(最大表示) | 100g |
| 目量(最小表示) | 0~10gまで0.1g 10~50gまで0.2g 50~100gまで0.5g |

JAN:4904785 147607

※電源はLR44タイプの電池3個使用

| | | |
|-------------|--------------|---------------|
| 目量(最小表示) | 目量(最小表示) | 目量(最小表示) |
| 0~10gまで0.1g | 10~50gまで0.2g | 50~100gまで0.5g |
| ひょう量(最大表示) | ソフトケース付 | |
| 100g | | |



タニタ 対面はかり TL-290

#858040 (区域:9区)
#858221 (区域:10区)
#858232 (区域:上記以外)
¥38,000

| | |
|------------|-----------------|
| 電源:消費電力 | 単相100V:0.1W |
| 寸法 | W352×D238×H87mm |
| 重量 | 2.8kg |
| ひょう量(最大表示) | 4000g |
| 目量(最小表示) | 1g |

JAN: 4904785 745513

※電源は単2乾電池6本(別売)でも可能

| | | |
|------------|----------|--------|
| ひょう量(最大表示) | 目量(最小表示) | アダプター付 |
| 4000g | 1g | |

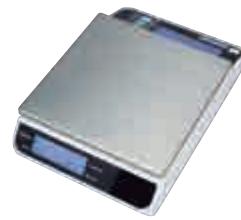

■ビーンズスケールご注文時の注意

※重力加速度の値で示される地域に合った使用地区ナンバーをご注文願います。(計量法)

| 使用可能な地区ナンバー | 都道府県 | 重力加速度の範囲(m/s ²) |
|-------------|--|-----------------------------|
| A | 1 北海道地方 | 9.804~9.807 |
| | 2 北海道地方 | 9.804~9.806 |
| | 3 函館市、室蘭市、帯広市、苫小牧市、登別市、伊達市、北斗市、渡島支庁管内、檜山支庁管内、胆振支庁管内、日高支庁管内、十勝支庁管内 | 9.803~9.806 |
| B | 4 青森県 | 9.802~9.804 |
| | 5 東北地方 | 9.800~9.804 |
| | 6 宮城県、山形県 | 9.799~9.802 |
| C | 7 福島県、茨城県、新潟県 | 9.798~9.801 |
| | 8 北陸地方 | 9.797~9.800 |
| D | 9 群馬県、埼玉県、千葉県、東京都(八丈支庁管内、小笠原支庁管内を除く)、福井県、京都府、鳥取県、島根県 | 9.796~9.799 |
| | 10 神奈川県、山梨県、長野県、岐阜県、静岡県、愛知県、三重県、滋賀県、大阪府、兵庫県、奈良県、和歌山県、岡山県、広島県、山口県、徳島県、香川県 | 9.795~9.798 |
| | 11 東京都(八丈支庁管内に限る)、愛媛県、高知県、福岡県、佐賀県、長崎県、大分県 | 9.794~9.797 |
| | 12 熊本県、宮崎県 | 9.794~9.796 |
| | 13 鹿児島県(奄美市、大島郡を除く) | 9.794~9.797 |
| | 14 東京都(小笠原支庁管内に限る) | 9.794~9.795 |
| G | 15 鹿児島県(奄美市、大島郡に限る) | 9.791~9.794 |
| | 16 沖縄県 | 9.789~9.792 |

しっかりと密封して風味をキープするパッケージ

アロマプレスバック (無地)

#888600
ABP-230M
オープン価格

| | |
|---------|----------------------|
| 目安容量(約) | 200~300g |
| 寸法 | 正面80×マチ55 ×H250mm |

ケース単位出荷



アロマ
プレス クラフト
アルミ
蒸着 小ロット
印刷

#888622
ABP-500M
オープン価格

| | |
|---------|-----------------------|
| 目安容量(約) | 500g |
| 寸法 | 正面110×マチ70 ×H290mm |

ケース単位出荷

アロマプレスバック

#888659
ABP-230
オープン価格

| | |
|---------|----------------------|
| 目安容量(約) | 200~300g |
| 寸法 | 正面80×マチ55 ×H250mm |

ケース単位出荷



アロマ
プレス クラフト
アルミ
蒸着

#886992
ABP-500
オープン価格

| | |
|---------|-----------------------|
| 目安容量(約) | 500g |
| 寸法 | 正面110×マチ70 ×H290mm |

ケース単位出荷

アロマプレスバック (平袋)

#886925
ABP-100
オープン価格

| | |
|---------|------------------|
| 目安容量(約) | 100g |
| 寸法 | 正面125× H200mm |

ケース単位出荷



アロマ
プレス クラフト
アルミ
蒸着 小ロット
印刷

#858338
ABP-200
オープン価格

| | |
|---------|------------------|
| 目安容量(約) | 200g |
| 寸法 | 正面125× H325mm |

ケース単位出荷

ネット販売におすすめ
メール便対応200g袋
平袋200gはA4サイズの封筒に
2バック入る便利サイズ

アロマプレスバック (チャック付)

#858339
ABST-230
オープン価格

| | |
|---------|-----------------------|
| 目安容量(約) | 200~250g |
| 寸法 | 正面180×マチ60 ×H180mm |

ケース単位出荷



アロマ
プレス クラフト
アルミ
蒸着 小ロット
印刷

スタンドチャッカー (クラフト)

#886993
ST-200
オープン価格

| | |
|---------|-----------------------|
| 目安容量(約) | 200g |
| 寸法 | 正面140×マチ70 ×H230mm |

ケース単位出荷



エージ
レス可 クラフト
アルミ
蒸着 小ロット
印刷

ワイヤー付き未晒クラフト角底袋

#879863
NW-150
オープン価格

| | |
|---------|----------------------|
| 目安容量(約) | 100~150g |
| 寸法 | 正面90×マチ55 ×H170mm |

ケース単位出荷



クラフト 小ロット
印刷

#879864
NW-250
オープン価格

| | |
|---------|----------------------|
| 目安容量(約) | 200~300g |
| 寸法 | 正面90×マチ55 ×H230mm |

ケース単位出荷

アロマプレスバックのしくみ

アロマプレスシールの働きでコーヒー豆から出るガスを袋外に放出します。それにより煎りたてのコーヒーを新鮮なまま包装できます。

未晒クラフトラミネート袋 (無地)

#886926
KL-300
オープン価格

| | |
|---------|----------------------|
| 目安容量(約) | 300g |
| 寸法 | 正面90×マチ60 ×H230mm |

ケース単位出荷



クラフト 小ロット
印刷

#886928
KL-500
オープン価格

| | |
|---------|----------------------|
| 目安容量(約) | 500g |
| 寸法 | 正面90×マチ60 ×H300mm |

ケース単位出荷

フラットボトムパック 200g

#897103
FLT-250K
(クラフト)
オープン価格

| | |
|---------|-----------------------|
| 目安容量(約) | 200~250g |
| 寸法 | 正面105×マチ65 ×H200mm |

ケース単位出荷



#897104
FLT-250W
(マットホワイト)
オープン価格

| | |
|---------|-----------------------|
| 目安容量(約) | 200~250g |
| 寸法 | 正面105×マチ65 ×H200mm |

ケース単位出荷



#897105
FLT-250B
(マットブラック)
オープン価格

| | |
|---------|-----------------------|
| 目安容量(約) | 200~250g |
| 寸法 | 正面105×マチ65 ×H200mm |

ケース単位出荷



アロマキープバック 200g

#879856
AKP-230B (ブラック)
#879855
AKP-230W (ホワイト)
オープン価格

| | |
|---------|----------------------|
| 目安容量(約) | 200g |
| 寸法 | 正面90×マチ45 ×H250mm |

ケース単位出荷



アロマ
キープ アルミ
蒸着 エージ
レス可 小ロット
印刷

アロマキープバック (チャック付)

#879859
AKZ-230B (ブラック)
#879860
AKZ-230W (ホワイト)
オープン価格

| | |
|---------|-----------------------|
| 目安容量(約) | 200g |
| 寸法 | 正面180×マチ60 ×H190mm |

ケース単位出荷



アロマ
キープ アルミ
蒸着 エージ
レス可 小ロット
印刷

フラットタイプバルブが袋の背面についています



印字サンプル

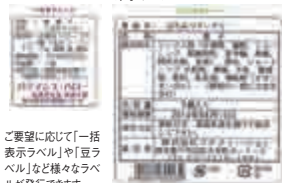

ご希望に応じて「一括表示ラベル」や「豆ラベル」など様々なラベルが発行できます。

各種ラベルプリンタ
オープン価格

寸法 機種により異なります
※各種様々な計量プリンタ及びラベルプリンタをご紹介できます。詳しくは担当営業にお問い合わせください。

袋に後付けできる便利な「ワイヤー」

裏面 WK-110KT 110mm 15mm 粘着テープ付き 15mm

封カンワイヤー オープン価格
#886899 200g用ワイヤー 巾110mm テープ付き
WK-110KT (クラフト) ケース単位出荷

封カンワイヤー (160mm) オープン価格
#879862 500g用ワイヤー 巾160mm
WK-160K (クラフト) ケース単位出荷

上下からの加熱タイプで確実にシールができます

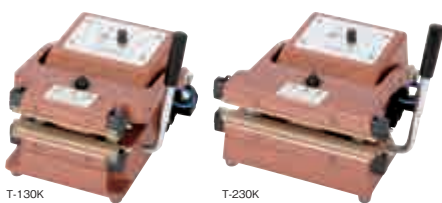

T-130K

T-230K

厚物ガゼット袋対応シーラー

#884710
T-130K
¥64,600

| | |
|----|--------------------------|
| 寸法 | シール長さ/130mm シール巾/10mm |
|----|--------------------------|

#884711
T-230K
¥82,000

| | |
|----|--------------------------|
| 寸法 | シール長さ/230mm シール巾/10mm |
|----|--------------------------|

- BONMAC
- OTHER BRAND
- BUNN
- FRANKE
- BONMAC/ OTHER BRAND/ la marzocco
- la marzocco
- la marzocco/ modbar
- RANCILIO
- ESPRESSO ACCESSORIES
- HOT & COLD DRINK MACHINE
- BAKER & CUP WARMER
- ROASTER / MILL
- SALES TOOL
- CLEANING ITEM
- PARTS LIST
- PRICE & CODE LIST

CLEANING ITEM

浄水器・洗剤・衛生製剤

水とマシンをクリーンな状態に保つことも、
おいしいドリンクメニューの提供に欠かせないポイント。

安定したおいしい水を供給する業務用浄水器



浄水器
#812223
NFX-LC
¥50,000

ケース入数 10

| | |
|------------|----------------------------|
| 寸法 | φ104×H303mm |
| 重量 | 3.5kg(満水時) |
| 浄水器/効果 | 浄水 |
| 浄水器/ろ過能力 | 目安として270ℓ/日 10~12ヶ月 |
| 浄水器/配管径 | 1/2インチ |
| 浄水器/ろ過材 | ヤンガラ粒状活性炭・ 繊維状活性炭 |
| 浄水器/用途 | コーヒープルーパー エスプレッソコーヒーマシン |
| 浄水器/カートリッジ | #812224 ¥15,000 |
| 水道管 | 直結タイプ |



浄水器
#812247
NFX-LZ
¥60,000

ケース入数 10

| | |
|------------|------------------------|
| 寸法 | φ104×H303mm |
| 重量 | 3.1kg(満水時) |
| 浄水器/効果 | 浄水・除殺菌 |
| 浄水器/ろ過能力 | 目安として270ℓ/日 10~12ヶ月 |
| 浄水器/配管径 | 1/2インチ |
| 浄水器/ろ過材 | ヤンガラ粒状活性炭・ 中空糸膜 |
| 浄水器/用途 | ポストミックス ディスプレイ用 |
| 浄水器/カートリッジ | #812248 ¥20,000 |
| 水道管 | 直結タイプ |



浄軟水器
#886061
NFX-OS
¥65,000

ケース入数 6

| | |
|------------|----------------------------|
| 寸法 | φ104×H415mm |
| 重量 | 4.2kg(満水時) |
| 浄水器/効果 | 浄軟水 |
| 浄水器/ろ過能力 | 目安として10ℓ/日 10~12ヶ月 |
| 浄水器/配管径 | 1/2インチ |
| 浄水器/ろ過材 | 繊維状活性炭・ カオチン樹脂 |
| 浄水器/用途 | コーヒープルーパー エスプレッソコーヒーマシン |
| 浄水器/カートリッジ | #886060 ¥20,000 |
| 水道管 | 直結タイプ |

マシンを清潔に、いつもベストな状態に保つ洗剤

BONMAC



洗剤
#889356
**フルオート用スケール
除去剤 NSL-1500**
¥1,500

ケース入数 40

| | |
|-------|---------|
| 内容量 | 100mℓ×2 |
| 重量(約) | 258g/箱 |
| 液体タイプ | |



洗剤
#885267
**セミオート用コーヒーマシン
洗剤 ESP-1500**
¥1,500

ケース入数 6

| | |
|-------|------------------|
| 内容量 | 750g |
| 寸法 | 直径φ80×H223mm |
| 重量(約) | 822g |
| ケース寸法 | W261×D178×H234mm |
| ケース重量 | 5.2kg |
| 粉末タイプ | |



洗剤
#885269
**コーヒーマシン
洗剤 EST-5000**
¥5,000

ケース入数 6

| | |
|-------|------------------|
| 内容量 | 200錠入(400g) |
| 寸法 | 直径φ99×H103mm |
| 重量(約) | 500g |
| ケース寸法 | W305×D205×H115mm |
| ケース重量 | 3.2kg |
| 錠剤タイプ | |



洗剤
#819105
**ミルクライン洗剤
ESL-2000**
¥2,000

ケース入数 12

| | |
|-------|--------------------|
| 内容量 | 1ℓ |
| 寸法 | W83×D83× H224mm |
| 重量(約) | 1,090g |
| ケース寸法 | W349×D264×H265mm |
| ケース重量 | 13.5kg |
| 液体タイプ | |



コーヒーポットクリーナー
#885268
DPL-900
¥900

ケース入数 10

| | |
|---------|------------------|
| 内容量 | 350mℓ |
| 寸法 | 直径φ56× H190mm |
| 重量(約) | 415g |
| ケース寸法 | W298×D134×H210mm |
| ケース重量 | 4.4kg |
| 液体タイプ | |
| ケース単位出荷 | |



洗剤用クエン酸
#887377
**ピカポットクリーナー
D-KB03**
¥380

ケース入数 1

| | |
|-------|----------|
| 内容量 | 30g×4袋入り |
| 粉末タイプ | |



#898205
**FRANKE ミルク
洗剤カートリッジ**
¥4,050

ケース入数 1

| | |
|-------|---------------------|
| 内容量 | 950mℓ |
| 寸法 | W43×D238× H180mm |
| 液体タイプ | |

抗菌・消臭効果に優れ、安全に使える衛生製剤



アルコール製剤
#889395
**タケックスクリーン
ウェットワイパー**
¥3,000

ケース入数 8

| | |
|---------|----------------------|
| 内容量 | 薄手370枚入り |
| 寸法 | W170×D200× H145mm |
| ケース単位出荷 | |



アルコール製剤
#858201
**タケックスクリーン
Biz S**
¥1,100

ケース入数 24

| | |
|---------|----------------------|
| 内容量 | 500mℓ |
| ケース寸法 | W458×D320× H259mm |
| ケース単位出荷 | |



アルコール製剤
#858204
**タケックスクリーン Biz
ポンプ付 1ℓ**
¥1,800

ケース入数 12

| | |
|---------|----------------------|
| 内容量 | 1ℓ |
| ケース寸法 | W320×D285× H265mm |
| ケース単位出荷 | |



アルコール製剤
#858202
**タケックスクリーン
Biz M**
¥5,000

ケース入数 3

| | |
|---------|----------------------|
| 内容量 | BIB 5ℓ |
| 寸法 | W200×D200× H200mm |
| 詰め替え用 | |
| ケース単位出荷 | |



アルコール製剤
#858203
**タケックスクリーン
Biz L**
¥12,000

ケース入数 1

| | |
|-------|----------------------|
| 内容量 | BIB 18ℓ |
| 寸法 | W300×D300× H300mm |
| 詰め替え用 | |



次亜塩素酸水
#858430
**ステリパワー
200ppm 20ℓ**
¥9,000

ケース入数 1

| | |
|-----|----------------------|
| 内容量 | 20ℓ |
| 寸法 | W300×D300× H300mm |

幅広い抗菌範囲を持つ次亜塩素酸水は安全で優れた
効果を持った除菌・消臭水です。噴霧することで空間除
菌ができ、微酸性で手肌にも優しい衛生製剤です。



HOME USE

より手軽に美味しいコーヒーを飲んでいただくために・・・。

嗜好の多様化や抽出方法のお好みに合わせ、

本格的なマシンからハンドドリップで1杯ごとに丁寧に淹れる喜びを味わえる道具まで、

コーヒーシーンを彩る様々なアイテムを取り揃えております。

自分好みの味や香りにこだわりを持って、コーヒーライフをさらに味わい深いものにしてみませんか。

ピクトの種類

- 出荷
- 付属品
- 容量
- 仕様
- 機能
- 限定
- 別売

商品はホームページでもご覧いただけます。

<https://www.lucky-coffee-machine.co.jp/>

ドリッパー・サーバー・ハンドドリップ器具・ペーパーフィルター **bonmac・・・63**

ドリップポット・ドリップケトル・コーヒーアクセサリ **ACCESSORIES・・・67**

小型電動ミル・手挽きミル **COFFEE MILL・・・69**

コーヒーメーカー・家庭用ロースター **HOME MACHINE & ROASTER・・・71**

ドリッパー・アレンジツール・コーヒー関連商品・
GINA・MOSA・伊万里珈琲道・銅製品 **COFFEE TOOLS・・・73**

ハリオ **HARIO・・・75**

リバーズ **RIVERS・・・77**

ロクサン・キントー **63 / KINTO・・・79**

ビアレッティ・ボダム **BIALETTI / BODUM・・・81**

オリガミ・ゼロジャパン **ORIGAMI / ZEROJAPAN・・・83**

サーモス・アルフィ・サーモ マグ・カフラーノ **THERMOS / ALFI / THERMO MUG / CAFFLANO・・・85**

エスプロ **ESPRO・・・87**

業務用・家庭用パーツ一覧表 **PARTS LIST・・・88**

マシン通常価格・コード一覧表 **PRICE & CODE LIST・・・90**



新潟県燕三条の職人が丹精込めて創り上げた“Japan Quality”の逸品

セラミックハンドコーヒーマルの特長

1. 持ち易くコンパクトなサイズでありながら、一度に約 30g の豆を挽くことができます。
2. 匂いが付きにくく、耐久性に優れたセラミック刃を採用。
素材本来の風味を損なうことなく、美味しいコーヒーが楽しめます。
3. 本体のステンレス部は高度な絞り込み技術によりシリコンバンド取付け部分を凹ませ、全体に凹凸のないスマートなフォルムに。また、豆を挽く際に握り易いという使用面など、日本の職人により細部にまでこだわり抜いて創られた逸品です。



bonmac
セラミックハンドコーヒーマル

#897180 CM-02S

¥9,600

ケース入数
24

| | |
|--------|--|
| 本体材質 | ステンレス |
| 豆容量(約) | 30g |
| 寸法(約) | φ54×H151mm(本体のみ) W132×H179mm (ハンドル装着時) |
| 重量(約) | 285g |

JAN:4903413 501484

箱 寸法: W99×D58×H169mm 箱 重量: 0.34kg
ケース 寸法: W310×D250×H352mm ケース 重量: 10.0kg



「bonmacドリッポットPro」が、ドイツのデザイン賞「iFデザインアワード2017」を受賞。「iFデザインアワード」とは1953年に設立されたドイツの工業デザイン賞で、世界的な権威あるデザイン賞の一つです。

ドリッポット Pro の特長

1. 先端を波型にカットすることにより注ぎ口が長くなり、注湯時の視認性が高く、また、両サイドの「壁」により湯の流れが乱れにくく湯量調節がし易い形状です。
2. 本体は一枚のステンレス板を深絞り+バレル加工で成型。
この技術により注ぎ口の付け根を下方に設置することができ、最後まで傾きを変えずに安定した注湯が行えます。
3. 本体を傾けてもフタが落ちにくい低重心設計。



bonmac
ドリッポット Pro

#897183

¥15,000

ケース入数
12

| | |
|-------|------------------|
| 本体材質 | ステンレス |
| 実用容量 | 750ml |
| 寸法 | W232×D113×H140mm |
| 重量(約) | 0.38kg |

JAN:4903413 502238

箱 寸法: W217×D117×H146mm 箱 重量: 0.49kg
ケース 寸法: W450×D367×H310mm ケース 重量: 6.5kg

香り高いハンドドリップコーヒーを手軽に味わえるセット

ダブルウォールカラフェの特長

1. 二重構造になっているため、保温性に優れています。
2. メッシュのサイズにこだわり、2サイズの穴を交互に配置。抽出効率のアップと微粉が容器に落ちるのを抑制します。
3. 赤茶色の取っ手や緩やかなカーブの本体形状などデザインにもこだわっています。



bonmac ダブルウォールコーヒーカラフェセット

#869837 700ml ケース入数 18

| | |
|-------|---|
| 本体材質 | 耐熱ガラス |
| 容量 | 700ml |
| 実用容量 | 350ml |
| 寸法 | φ99×H175mm(カラフェ) φ98×H79mm(フィルター) φ95×H80mm(ホルダー) |
| 重量(約) | 530g |

JAN:4903413 501675
箱寸法: W137×D103×H193mm 箱重量: 0.53kg
ケース寸法: W330×D400×H430mm ケース重量: 10.15kg

VDHI-02BM の特長

1. 本格コーヒーを手軽にハンドドリップ。アイスもホットも、オールシーズン楽しめます。
2. サーバーの中にドリッパー、ストレーナー、分水盤をコンパクトに収納可能。
3. 円すい型ドリッパー採用。
4. フタが取り外せて洗やすい。



ホット&アイスコヒーメーカー #858060 VDHI-02BM ケース入数 24

| | |
|------|--------------------------|
| 本体材質 | 耐熱ガラス製 |
| 杯数 | ホットコーヒー1~4杯 アイスコーヒー4杯 |
| 容量 | 700ml |
| 寸法 | W185×D133×H176mm |

JAN:4903413 500692
箱寸法: W167×D129×H180mm 箱重量: 0.62kg
ケース寸法: W539×D350×H570mm ケース重量: 15.8kg

カップ側面や口元が熱くならない
ダブルウォール仕様



bonmac ダブルウォールマグ #869838 260ml ケース入数 36

| | |
|------|-----------|
| 容量 | 260ml |
| 実用容量 | 200ml |
| 寸法 | φ84×H95mm |

JAN: 4903413 501682
箱寸法: W107×D89×H107mm 箱重量: 0.2kg
ケース寸法: W345×D370×H350mm ケース重量: 7.8kg

シンプルさを極めたフォルムの
テイスティングマグ



bonmac テイスティングマグ 120ml 3色セット #897326 ケース入数 24

| | |
|------|-----------|
| 容量 | 120ml |
| 実用容量 | 80ml |
| 寸法 | φ63×H69mm |

JAN: 4903413 502276
箱寸法: W216×D65×H74mm 箱重量: 0.47kg
ケース寸法: W230×D415×H310mm ケース重量: 11.8kg



bonmac ホトレー #869840 ケース入数 72

| | |
|----|-----------------|
| 寸法 | W275×D130×H10mm |
| 重量 | 120g |

JAN: 4903413 501705
ケース寸法: W310×D310×H310mm ケース重量: 10.1kg



bonmac

ACCESSORIES

COFFEE MILL

HOME
MACHINE /
ROASTER

COFFEE TOOLS

HARIO

RIVERS

63 / KINTO

BIALETTI /
BODUM

ORIGAMI /
ZEROJAPAN

THERMOS / ALFI /
THERMO MUG /
CAFFLANO

ESPRO

PARTS LIST

PRICE &
CODE LIST

美濃焼のV型磁器ドリッパー

V型磁器ドリッパーの特長

1. 磁器製なので、丈夫で軽く割れにくい。
2. 様々な器具との相性が良いシンプルなデザイン。
3. V型は扇型よりもドリッパー内のお湯の滞在時間が短く、雑味が出にくい
ため、すっきりとした味わいのコーヒーが抽出できます。



VCD-1W
※VCD-2Wには覗き窓はありません。

bonmac
V型磁器ドリッパー

#897181 1～2杯用
VCD-1W
¥1,500
本体材質 磁器
JAN:4903413 502252

ケース入数 60
メジャー
スプーン付
扇型
V型フィルター
使用

#897182 1～4杯用
VCD-2W
¥1,600
本体材質 磁器
JAN:4903413 502269

ケース入数 48
メジャー
スプーン付
扇型
V型フィルター
使用

扇型の陶器ドリッパー



扇型コーヒードリッパー

#813003 1～2杯用
CD-1W
¥1,100
本体材質 陶器
JAN:4903413 503013

ケース入数 60
メジャー
スプーン付
扇型
V型フィルター
使用

#813005 2～4杯用
CD-2W
¥1,250
本体材質 陶器
JAN:4903413 503037

ケース入数 60
メジャー
スプーン付
扇型
V型フィルター
使用



#813002 1～2杯用
CD-1B
¥1,100
本体材質 陶器
JAN:4903413 503020

ケース入数 60
メジャー
スプーン付
扇型
V型フィルター
使用

#813004 2～4杯用
CD-2B
¥1,250
本体材質 陶器
JAN:4903413 503044

ケース入数 60
メジャー
スプーン付
扇型
V型フィルター
使用

軽くて割れにくいプラスチック製ドリッパー



扇型コーヒードリッパー

#813010 1～2杯用
CD-1DX
¥330
本体材質 ポリプロピレン製
JAN:4903413 502207
ケース寸法: W335 × D445 × H360mm
ケース重量: 5.72kg

ケース入数 60
メジャー
スプーン付
ペーパー
フィルター付
扇型
V型フィルター
使用

#813011 2～4杯用
CD-2DX
¥440
本体材質 ポリプロピレン製
JAN:4903413 502214
ケース寸法: W380 × D500 × H450mm
ケース重量: 8.26kg

ケース入数 60
メジャー
スプーン付
ペーパー
フィルター付
扇型
V型フィルター
使用

扇型コーヒードリッパー

#813012 4～6杯用
CD-4DX
¥770
本体材質 ポリプロピレン製
JAN:4903413 502221
ケース寸法: W380 × D440 × H450mm
ケース重量: 7.42kg

ケース入数 36
メジャー
スプーン付
ペーパー
フィルター付
扇型
V型フィルター
使用



V型ドリッパー

#885266 2～4杯用
VCD-2
¥450
本体材質 AS樹脂
寸法 W145×D125×H102mm
重量(約) 0.16kg
JAN: 4903413 503280
箱寸法: W131 × D131 × H109mm 箱重量: 0.16kg
ケース寸法: W685 × D640 × H357mm ケース重量: 11.0kg

ケース入数 60
V型
V型フィルター
使用

耐熱ガラス製コーヒーサーバー



耐熱ガラス製

#814401 5杯用
CS-5
¥1,490
本体材質 耐熱ガラス製
容量 700ml
寸法 W182×D128×H121mm
重量(約) 0.4kg
JAN:4903413 504027
箱寸法: W150 × D150 × H125mm 箱重量: 0.4kg
ケース寸法: W621 × D314 × H408mm ケース重量: 10.5kg

ケース入数 24
熱湯用
直火不可
電子レンジ
不可

コーヒーサーバー

#814400 3杯用
CS-3
¥1,370
本体材質 耐熱ガラス製
容量 500ml
寸法 W177×D115×H107mm
重量(約) 0.32kg
JAN:4903413 504010
箱寸法: W145 × D145 × H112mm 箱重量: 0.32kg
ケース寸法: W596 × D302 × H354mm ケース重量: 8.5kg

ケース入数 24

#814402 8杯用
CS-8
¥2,020
本体材質 耐熱ガラス製
容量 1200ml
寸法 W190×D144×H155mm
重量(約) 0.45kg
JAN:4903413 504034
箱寸法: W173 × D145 × H160mm 箱重量: 0.45kg
ケース寸法: W553 × D458 × H340mm ケース重量: 9.0kg

ケース入数 18



メジャースプーン

#819061 MS-8W 8g
¥30
本体材質 ポリプロピレン製

発送単位 100

#888985 MS-10W 10g
¥40
本体材質 ポリプロピレン製

発送単位 100

環境対応型の ペーパーフィルター



非木材原料“バンパー(竹)”
繊維を10% 配合
一般の木材パルプと同等のクオリティ
を維持しつつ、環境保全にも配慮した
ペーパーフィルターです。



バンパー配合無漂白フィルター

1～2杯用

#858511 CF-100BAM
¥300
枚数 100枚入り
寸法 W110×D210×H45mm
重量 0.078kg
JAN:4903413 500968
内箱寸法: W265 × D145 × H165mm
内箱重量: 0.8kg
ケース寸法: W605 × D285 × H353mm
ケース重量: 7.1kg

ケース入数 10袋×8

2～4杯用

#858512 CF-200BAM
¥340
枚数 100枚入り
寸法 W120×D230×H45mm
重量 0.118kg
JAN:4903413 500975
内箱寸法: W265 × D175 × H210mm
内箱重量: 1.3kg
ケース寸法: W725 × D285 × H443mm
ケース重量: 10.5kg

ケース入数 10袋×8

4～6杯用

#858513 CF-400BAM
¥500
枚数 100枚入り
寸法 W130×D250×H45mm
重量 0.169kg
JAN:4903413 500982
内箱寸法: W265 × D210 × H260mm
内箱重量: 1.8kg
ケース寸法: W655 × D285 × H543mm
ケース重量: 11.3kg

ケース入数 10袋×6

扇型ペーパーフィルター（漂白タイプ）



酸素漂白フィルター
1～2杯用
#816121
NB-1S
¥120

| | |
|----|-----------------|
| 枚数 | 40枚入り |
| 寸法 | W100×D190×H23mm |
| 重量 | 0.032kg |

JAN:4903413 501613
内箱寸法: W304 × D192 × H136mm
内箱重量: 0.7kg
ケース寸法: W626 × D402 × H291mm
ケース重量: 6.5kg

1～2杯用
#816125
NB-100S
¥290

| | |
|----|-----------------|
| 枚数 | 100枚入り |
| 寸法 | W110×D210×H45mm |
| 重量 | 0.077kg |

JAN:4903413 501415
内箱寸法: W304 × D192 × H292mm
内箱重量: 1.7kg
ケース寸法: W626 × D402 × H307mm
ケース重量: 7.3kg

2～4杯用
#816122
NB-2S
¥140

| | |
|----|-----------------|
| 枚数 | 40枚入り |
| 寸法 | W120×D220×H23mm |
| 重量 | 0.048kg |

JAN:4903413 501620
内箱寸法: W360 × D225 × H136mm
内箱重量: 1.1kg
ケース寸法: W740 × D470 × H433mm
ケース重量: 14.0kg

2～4杯用
#816126
NB-200S
¥330

| | |
|----|-----------------|
| 枚数 | 100枚入り |
| 寸法 | W120×D230×H45mm |
| 重量 | 0.117kg |

JAN:4903413 501422
内箱寸法: W360 × D225 × H292mm
内箱重量: 2.5kg
ケース寸法: W740 × D470 × H317mm
ケース重量: 10.8kg

4～6杯用
#816123
NB-4S
¥210

| | |
|----|-----------------|
| 枚数 | 40枚入り |
| 寸法 | W130×D240×H23mm |
| 重量 | 0.068kg |

JAN:4903413 501637
内箱寸法: W448 × D284 × H136mm
内箱重量: 1.6kg
ケース寸法: W588 × D465 × H431mm
ケース重量: 10.1kg

4～6杯用
#816127
NB-400S
¥480

| | |
|----|-----------------|
| 枚数 | 100枚入り |
| 寸法 | W130×D250×H45mm |
| 重量 | 0.168kg |

JAN:4903413 501439
内箱寸法: W448 × D284 × H292mm
内箱重量: 3.6kg
ケース寸法: W872 × D465 × H307mm
ケース重量: 11.8kg

6～12杯用
#816130
NB-600S
¥650

| | |
|----|-----------------|
| 枚数 | 100枚入り |
| 寸法 | W150×D280×H45mm |
| 重量 | 0.227kg |

JAN:4903413 501491
内箱寸法: W512 × D335 × H292mm
内箱重量: 4.9kg
ケース寸法: W690 × D529 × H603mm
ケース重量: 20.4kg

一杯を手軽に楽しむドリッパー



黒（無漂白） #884996
青（酸素漂白） #813027

一杯用コーヒードリッパー
マイドリップ
¥160

| | |
|-------|------|
| 1台紙入数 | 12袋 |
| 出荷形式 | 1ケース |

ケース入数 120

JAN:4965155 310748
JAN:4965155 310946
台紙寸法: W115 × D23 × H690mm
台紙重量: 306g
単品寸法: W110 × D7 × H180mm
単品重量: 23g
ケース寸法: W240 × D115 × H610mm
ケース重量: 3.6kg

ケース単位 出荷

扇型ペーパーフィルター（無漂白タイプ）



無漂白フィルター
1～2杯用
#816131
NB-1N
¥130

| | |
|----|-----------------|
| 枚数 | 40枚入り |
| 寸法 | W100×D190×H23mm |
| 重量 | 0.032kg |

JAN:4903413 501644
内箱寸法: W304 × D192 × H136mm
内箱重量: 0.7kg
ケース寸法: W626 × D402 × H291mm
ケース重量: 6.5kg

2～4杯用
#816132
NB-2N
¥150

| | |
|----|-----------------|
| 枚数 | 40枚入り |
| 寸法 | W120×D220×H23mm |
| 重量 | 0.048kg |

JAN:4903413 501651
内箱寸法: W360 × D225 × H136mm
内箱重量: 1.1kg
ケース寸法: W740 × D470 × H433mm
ケース重量: 14.0kg

4～6杯用
#816133
NB-4N
¥220

| | |
|----|-----------------|
| 枚数 | 40枚入り |
| 寸法 | W130×D240×H23mm |
| 重量 | 0.068kg |

JAN:4903413 501668
内箱寸法: W448 × D284 × H136mm
内箱重量: 1.6kg
ケース寸法: W588 × D465 × H431mm
ケース重量: 10.1kg



1～2杯用
#816135
NB-100N
¥300

| | |
|----|-----------------|
| 枚数 | 100枚入り |
| 寸法 | W110×D210×H45mm |
| 重量 | 0.077kg |

JAN:4903413 501446
内箱寸法: W304 × D192 × H292mm
内箱重量: 1.7kg
ケース寸法: W626 × D402 × H307mm
ケース重量: 7.3kg

2～4杯用
#816136
NB-200N
¥340

| | |
|----|-----------------|
| 枚数 | 100枚入り |
| 寸法 | W120×D230×H45mm |
| 重量 | 0.117kg |

JAN:4903413 501453
内箱寸法: W360 × D225 × H292mm
内箱重量: 2.5kg
ケース寸法: W740 × D470 × H317mm
ケース重量: 10.8kg

4～6杯用
#816137
NB-400N
¥500

| | |
|----|-----------------|
| 枚数 | 100枚入り |
| 寸法 | W130×D250×H45mm |
| 重量 | 0.168kg |

JAN:4903413 501460
内箱寸法: W448 × D284 × H292mm
内箱重量: 3.6kg
ケース寸法: W872 × D465 × H307mm
ケース重量: 11.8kg



円すい形ペーパーフィルター



BM V型フィルター
1～2杯用
#897447
V型 酸素漂白 CF-100SV
¥335

| | |
|----|-----------------|
| 枚数 | 100枚入り |
| 寸法 | W175×D125×H55mm |
| 重量 | 0.086kg |

JAN:4903413 501774
内箱寸法: W304 × D192 × H292mm
内箱重量: 1.95kg
ケース寸法: W626 × D402 × H307mm
ケース重量: 8.71kg

1～4杯用
#858318
V型 酸素漂白 CF-200SV
¥340

| | |
|----|-----------------|
| 枚数 | 100枚入り |
| 寸法 | W200×D150×H55mm |
| 重量 | 0.118kg |

JAN:4903413 500876
内箱寸法: W360 × D225 × H292mm
内箱重量: 2.52kg
ケース寸法: W740 × D470 × H317mm
ケース重量: 10.57kg

BM V型フィルター
1～2杯用
#897448
V型 無漂白 CF-100NV
¥335

| | |
|----|-----------------|
| 枚数 | 100枚入り |
| 寸法 | W175×D125×H55mm |
| 重量 | 0.086kg |

JAN:4903413 501781
内箱寸法: W304 × D192 × H292mm
内箱重量: 1.95kg
ケース寸法: W626 × D402 × H307mm
ケース重量: 8.71kg

1～4杯用
#858319
V型 無漂白 CF-200NV
¥340

| | |
|----|-----------------|
| 枚数 | 100枚入り |
| 寸法 | W200×D150×H55mm |
| 重量 | 0.118kg |

JAN:4903413 500869
内箱寸法: W360 × D225 × H292mm
内箱重量: 2.52kg
ケース寸法: W740 × D470 × H317mm
ケース重量: 10.57kg

BM V型フィルター
1～4杯用
#888911
CF-200(コットンリントナー配合)
¥280

| | |
|------|-------|
| 枚数 | 40枚入り |
| 出荷形式 | 10ヶ単位 |

JAN:4903413 500173
内箱寸法: W136 × D136 × H29mm
内箱重量: 0.073kg
ケース寸法: W570 × D440 × H305mm
ケース重量: 9.11kg

10ヶ単位 出荷

- bonnac
- ACCESSORIES
- COFFEE MILL
- HOME MACHINE / ROASTER
- COFFEE TOOLS
- HARIO
- RIVERS
- 63 / KINTO
- BIALETTI / BODUM
- ORIGAMI / ZEROJAPAN
- THERMOS / ALFI / THERMO MIUG / CAFFLANO
- ESPRO
- PARTS LIST
- PRICE & CODE LIST

ACCESSORIES

ドリップポット・ドリップケトル・コーヒーアクセサリー

味わい深い一杯のために。
マニアも納得のコーヒーアクセサリー。

最適の容量で選びたい注ぎ口が決め手のポット&ケトル



パールホワイト #871127(0.6ℓ) マットブラック #871126(0.6ℓ) ステンレス #871124(0.6ℓ) ステンレス #871125(1.0ℓ)

Brewista グースネックケトル

パールホワイト・
マットブラック 0.6ℓ ケース入数 4
¥22,000

| | |
|--------|------------------|
| 本体材質 | ステンレス |
| 容量 | 600ml |
| 寸法 | W310×D230×H220mm |
| 電源消費電力 | 単相100V:950W |
| 重量(約) | 1.36kg |

ステンレス
0.6ℓ ケース入数 4
¥21,000

| | |
|--------|------------------|
| 本体材質 | ステンレス |
| 容量 | 600ml |
| 寸法 | W310×D230×H220mm |
| 電源消費電力 | 単相100V:950W |
| 重量(約) | 1.36kg |

ステンレス
1.0ℓ ケース入数 4
¥22,000

| | |
|--------|------------------|
| 本体材質 | ステンレス |
| 容量 | 1000ml |
| 寸法 | W310×D230×H230mm |
| 電源消費電力 | 単相100V:950W |
| 重量(約) | 1.42kg |

※商品の詳細はP63に掲載しています。



bonmac
ドリップポット Pro
#897183 ケース入数 12
¥15,000

| | |
|-------|------------------|
| 本体材質 | ステンレス |
| 実用容量 | 750ml |
| 寸法 | W232×D113×H140mm |
| 重量(約) | 0.38kg |

JAN: 4903413 502238
箱寸法: W217×D117×H146mm 箱重量: 0.49kg
ケース寸法: W450×D367×H310mm ケース重量: 6.5kg



V60 温度調整付き
パワーケトル・ヴォーノ N
#871087 ケース入数 6
EVT-80-HSV
¥20,000

| | |
|--------|------------------|
| 実用容量 | 800ml |
| 寸法 | W300×D190×H185mm |
| 重量 | 0.96kg |
| 電源消費電力 | 100V:900W |

JAN: 4977642 021686
箱寸法: W296×D224×H185mm 箱重量: 1.2kg
ケース寸法: W685×D320×H392mm ケース重量: 8.9kg



V60 細口パワーケトル・ヴォーノ
#865965 ケース入数 6
EVKB-80HSV
¥12,000

| | |
|--------|------------------|
| 実用容量 | 800ml |
| 寸法 | W300×D156×H175mm |
| 重量 | 0.8kg |
| 電源消費電力 | 100V:900W |

JAN: 4977642 021341
箱寸法: W270×D172×H172mm 箱重量: 1.1kg
ケース寸法: W530×D285×H363mm ケース重量: 7.6kg



タカヒロ 細口ステンレス
ドリップポット

#830009 ケース入数 24
ステン 0.5ℓ
¥11,000

| | |
|----|------------------|
| 容量 | 0.5ℓ |
| 寸法 | W240×D105×H130mm |

#830014 IH対応
ステン 0.9ℓ ケース入数 12
¥11,500

| | |
|----|------------------|
| 容量 | 0.9ℓ |
| 寸法 | W240×D120×H160mm |

#830013 IH対応
ステン 1.5ℓ ケース入数 12
¥12,000

| | |
|----|------------------|
| 容量 | 1.5ℓ |
| 寸法 | W260×D130×H200mm |



V60 ドリップケトル・ヴォーノ
#888484 IH対応
VKB-120HSV ケース入数 12
¥4,000

| | |
|------|------------------|
| 実用容量 | 800ml |
| 寸法 | W274×D144×H147mm |

JAN: 4977642 021006
箱寸法: W266×D150×H156mm 箱重量: 0.6kg
ケース寸法: W680×D470×H340mm ケース重量: 8.5kg



V60 ドリップケトルヴォーノ・
カバー (取っ手カバー付き)
#892736 ケース入数 6
VKBN-90CP
¥14,000

| | |
|------|------------------|
| 実用容量 | 700ml |
| 寸法 | W290×D126×H145mm |
| 重量 | 0.6kg |

JAN: 4977642 021099
箱寸法: W294×D130×H151mm 箱重量: 0.6kg
ケース寸法: W441×D300×H333mm ケース重量: 4.4kg



ドリップポット
#874242 ケース入数 12
#16 18-8 3.0ℓ 太口
¥11,600

| | |
|----|-------------|
| 容量 | 3.0ℓ |
| 寸法 | φ150×H255mm |



キャメル
#830028(0.7ℓ) ケース入数 12
#830027(1.2ℓ) ケース入数 8

ブルー
#874369(0.7ℓ) ケース入数 12
#874370(1.2ℓ) ケース入数 8

ブラック
#812444(0.7ℓ) ケース入数 12
#812272(1.2ℓ) ケース入数 8



ホワイト
#830015(0.7ℓ) ケース入数 12
#830016(1.2ℓ) ケース入数 8

レッド
#830034(0.7ℓ) ケース入数 12
#812574(1.2ℓ) ケース入数 8

ネイビー
#870994(0.7ℓ) ケース入数 12
#870995(1.2ℓ) ケース入数 8



bonaVITA 日本仕様
#897207 ケース入数 4
グースネック電気湯沸ケトル
¥18,800

| | |
|--------|------------------|
| 実用容量 | 1.0ℓ |
| 寸法 | W300×D180×H230mm |
| 重量 | 0.99kg |
| 電源消費電力 | 100V:1000W |



カフェテリアドリップポット
#813229 IH対応
1.2ℓ ロング ケース入数 12
¥3,500

| | |
|----|------------------|
| 容量 | 1.2ℓ |
| 寸法 | W310×D145×H180mm |

JAN: 4942334 014116



パールドリップポット
#830035 IH対応
1.0ℓ ケース入数 12
¥3,950

| | |
|----|------------------|
| 容量 | 1.0ℓ |
| 寸法 | W305×D140×H160mm |

JAN: 4942334 013393

スリムポット 月兎印
0.7ℓ ケース入数 18
¥3,800

| | |
|----|-----------------|
| 容量 | 0.7ℓ |
| 寸法 | W190×D95×H160mm |

1.2ℓ ケース入数 12
¥4,500

| | |
|----|------------------|
| 容量 | 1.2ℓ |
| 寸法 | W220×D110×H190mm |

※発注を頂いてからお届けまでに時間がかかる場合がございます。納期は担当営業にお問い合わせください。

コーヒー豆の鮮度を守り、
香りも風味もしっかりキープ



ブラック

S #872910

L #872907

CLEVER
ドリッパー S

¥2,800

ケース入数
12



レッド

S #872911

L #872908

ドリッパー L

¥3,500

ケース入数
12



ホワイト

S #872912

L #872909

セット内容
専用ウォーターコントロールボール、専用シリコンリング、専用リリースリング

コースター ペーパーフィルター 100枚付

珈琲キャニスター

#858335

MCN-200B

¥800

ケース入数
24



容量 800ml (コーヒー豆200g)

寸法 口径96×H142mm

JAN:4977642 413627

箱寸法 W105×D117×H150mm 箱重量 0.33kg

ケース寸法 W430×D361×H320mm ケース重量 8.3kg

#858336

MCN-300B

¥900

ケース入数
24



容量 1,000ml (コーヒー豆300g)

寸法 口径96×H189mm

JAN:4977642 413634

箱寸法 W105×D117×H190mm 箱重量 0.39kg

ケース寸法 W430×D361×H416mm ケース重量 10.0kg

セラームイト 4ℓ (取っ手付)

#871240

¥1,800

ケース入数
6



容量 4ℓ (コーヒー豆約1.5kg)

寸法 φ172×H292mm

アデリアガラス (抗菌)

#817191

M-6687

¥1,000

ケース入数
36

容量 500ml (コーヒー豆150~200g)

寸法 口径98×H109mm

JAN:4963972 866875

#817193

M-6689

¥1,200

ケース入数
24



容量 1,000ml (コーヒー豆250~300g)

寸法 口径98×H178mm

JAN:4963972 866899

押すだけ簡単。
空気を抜いて保存ができる
キャニスター

prepara®



S

#872897



M

#872898



L

#872899

EVAK (イヴァーク)

キャニスター S

¥3,500

ケース入数
4

寸法 φ95×H100mm (ガラス部)

重量 335g

容量 450ml

ハンドル形状 スリム

JAN:08110390 20842

キャニスター M

¥3,900

ケース入数
4

寸法 φ95×H150mm (ガラス部)

重量 490g

容量 680ml

ハンドル形状 ロング

JAN:08110390 20293

キャニスター L

¥4,300

ケース入数
4

寸法 φ95×H250mm (ガラス部)

重量 680g

容量 1300ml

ハンドル形状 ロング

JAN:08110390 20309

新潟・燕市で作られた銅製メジャースプーン



小

#892793

銅メジャースプーン (小)

¥1,950

ケース入数
100

寸法 W95×D43×H22.5mm

重量 (約) 38g

容量 (約) 10g (コーヒー粉)

本体材質 銅製 (持ち手:真鍮)

JAN:4580457 720219

※銅メジャースプーンは、大と小で持ち手の長さが違います。



大

#892794

銅メジャースプーン (大)

¥2,000

ケース入数
100

寸法 W155×D43×H22.5mm

重量 (約) 45g

容量 (約) 10g (コーヒー粉)

本体材質 銅製 (持ち手:真鍮)

JAN:4580457 720202



豆柄入り

#892792

銅メジャースプーン (豆柄入り)

¥2,000

ケース入数
100

寸法 W123×D43×H27mm

重量 (約) 45g

容量 (約) 10~12g (コーヒー粉)

本体材質 銅製 (持ち手:銅)

JAN:4580457 720226



ミラー

コーヒーカップングスプーン

#892790 ミラー

¥900

寸法 (mm) L150

JAN:4942334 554162



シルバー

#892791 シルバー

¥1,000

寸法 (mm) L150

JAN:4942334 554155



#888334

パール

コーヒースクープ&クリップ

¥1,000

ケース入数
144

容量 16ml

寸法 W38×L180mm

JAN:4942334 014345



パール

コーヒーマジャーカップ

#892786 ミラー

¥900

容量 20ml

寸法 W41×D25×L149mm

JAN:4942334 510281



#892787 シルバー

¥1,000

容量 20ml

寸法 W41×D25×L149mm

JAN:4942334 510359



#892788 ゴールド

¥1,200

容量 20ml

寸法 W41×D25×L149mm

JAN:4942334 510298



#892789 カッパー

¥1,450

容量 20ml

寸法 W41×D25×L149mm

JAN:4942334 510472



テイスティング
専用スプーン

#810230

カップングスプーン

¥1,300



テイスティング
専用グラス

#810231

カップンググラス

¥370

COFFEE MILL

小型電動ミル・手挽きミル

豆本来のおいしさと香りへのこだわり。
簡単操作のコーヒーミル。

BONMAC レトロなデザインが印象的な
BONMAC のオリジナルコーヒーミル



-RD(レッド)
#858631



-BK(ブラック)
#858651



粉容器
少量の粉でも容器に移しやすい取出口

コーヒーミル
BM-250N
¥24,500

| | |
|---------|--------------------------|
| 本体色 | レッド・ブラック |
| ホッパー容量 | 200g |
| 寸法 | W120×D220×H365mm |
| 重量 | 3kg |
| 能力 | 150g/min |
| 定格 | 5分 |
| 電源・消費電力 | 100V:50Hz/109W、60Hz/110W |

RD JAN:4903413 501040
BK JAN:4903413 501217
※エスプレッソ用ミルではありません。
極細で挽きますと目詰まりの原因となります。

スベア・オプションパーツはP89に掲載しています。

bonmac



電動コーヒーミル・プロペラ
#848525
BMCM-1W
¥5,000

ケース入数
12

| | |
|-----------|------------------|
| 本体色 | ホワイト×シルバー |
| ホッパー容量(約) | 35g |
| 寸法 | W100×D110×H170mm |
| 重量 | 0.78kg |
| 電源・消費電力 | 100V:100W |

JAN:4903413 500913

羽根刃式

※在庫限りで終売となります。

bodum



BISTRO
コーヒーグラインダー
#858544
black
¥12,000

ケース入数
2

| | |
|-----------|------------------|
| ホッパー容量(約) | 220g |
| 寸法 | W180×D165×H275mm |
| 重量(約) | 1.5kg |
| 電源・消費電力 | 100V:160W |

JAN:0699965 091439

箱寸法: W198×D180×H338mm 箱重量: 1.7kg
ケース寸法: W213×D378×H358mm ケース重量: 5.0kg

白刃式

DeLonghi
Better Everyday



デロンギ テディカ
コーン式コーヒーグラインダー
#898132
KG521 J-M
¥30,000

ケース入数
2

| | |
|-----------|------------------|
| ホッパー容量(約) | 350g |
| 寸法 | W155×D255×H385mm |
| 重量(約) | 2.8kg |
| 電源・消費電力 | 100V:150W |
| 粒度 | 極細挽き～粗挽き(18段階) |
| コード長さ | 1.0m |

JAN:4988371 023971

クリーニング
ブラシ



デロンギ
コーン式コーヒーグラインダー
#873033
KG366J
オープン価格

ケース入数
2

| | |
|-----------|------------------|
| ホッパー容量(約) | 310g |
| 寸法 | W135×D195×H290mm |
| 重量(約) | 1.6kg |
| 電源・消費電力 | 100V:130W |
| 粒度 | 極細挽き～中挽き(16段階) |
| コード長さ | 1.8m |

JAN:4988371 024305

クリーニング
ブラシ



飽きのこないアンティークデザイン
ブジョーのミルは、1882年から生産を開始した自動車より40年
余りも早く、ブジョーのグラインダーの原点と言われています。
ペッパーミルでも有名なブジョーは、飽きのこないアンティークな
デザイン性とともに、「刃の耐久性」に非常に優れており、
180年の歴史に培われた精密な技術が受け継がれています。



クロノス



ラルブル

#872893
コーヒーミル
Kronos (クロノス)
¥18,000

| | |
|--------|-----------------|
| 寸法 | Φ100×H190mm |
| 重量(約) | 575g |
| 豆容量(約) | 55g(グラインダーカップ部) |
| 挽き目調節 | 43段階 |

JAN:4006950 035853

#872894
コーヒーミル
L'Arbre (ラルブル)
¥25,000

| | |
|--------|-----------------|
| 寸法 | Φ65×H200mm |
| 重量(約) | 470g |
| 豆容量(約) | 35g(グラインダーカップ部) |
| 挽き目調節 | 11段階 |

JAN:4006950 036706



#884981
ブラジル
¥18,000

| | |
|-------|------------------|
| 寸法 | W130×D130×H210mm |
| 重量(約) | 930g |

JAN:4006950 011765



#884976
ノスタルジー ブラウン
¥20,000

| | |
|-------|------------------|
| 寸法 | W130×D130×H210mm |
| 重量(約) | 665g |

JAN:4006950 013196



#864864
アンティーク
¥30,000

| | |
|-------|------------------|
| 寸法 | W135×D135×H210mm |
| 重量(約) | 810g |

JAN:4006950 031152

●横細挽き対応

海外製のため、お届けに時間がかかる場合がございます。納期は担当営業にお問い合わせください。



bonmac

新潟県燕三条の職人技が
光るセラミックハンドミル。



ケース入数 24
bonmac
セラミックハンドコーヒーミル
#897180 CM-02S

| | |
|--------|--|
| 本体材質 | ステンレス |
| 豆容量(約) | 30g |
| 寸法(約) | φ54×H151mm(本体のみ) W132×H179mm (ハンドル装着時) |
| 重量(約) | 285g |

JAN:4903413 501484

箱寸法: W99×D58×H169mm 箱重量: 0.34kg
ケース寸法: W310×D250×H352mm ケース重量: 10.0kg

HARIO



コーヒーミル・
セラミックスリム

#892738
MSS-1TB
¥3,000

| | |
|-------|-----------------|
| 寸法 | W150×D72×H220mm |
| 重量(約) | 0.2kg |

JAN:4977642 707597

箱寸法: W112×D79×H183mm 箱重量: 0.4kg
ケース寸法: W475×D260×H400mm ケース重量: 8.5kg



セラミックコーヒーミル・
スケルトン

#892737
MSCS-2B
¥3,500

| | |
|-------|-----------------|
| 寸法 | W172×D93×H231mm |
| 重量(約) | 0.6kg |

JAN:4977642 707719

箱寸法: W197×D135×H99mm 箱重量: 0.6kg
ケース寸法: W415×D290×H325mm ケース重量: 7.7kg



セラミックコーヒーミル・
ウッド

#892735
MCW-2-OV
¥10,000

| | |
|-------|-----------------|
| 寸法 | W167×D85×H215mm |
| 重量(約) | 0.7kg |

JAN:4977642 707375

箱寸法: W87×D91×H208mm 箱重量: 0.7kg
ケース寸法: W368×D293×H228mm ケース重量: 8.9kg



クリアコーヒーグラインダー

#879463
MXR-2TB
¥5,500

| | |
|----|-----------------|
| 寸法 | W183×D75×H175mm |
|----|-----------------|

JAN:4977642 707627

箱寸法: W126×D81×H186mm 箱重量: 0.7kg
ケース寸法: W520×D270×H216mm ケース重量: 7.9kg



スモールコーヒーグラインダー

#858334
MM-2
¥4,500

| | |
|----|----------------------------|
| 寸法 | W160×D100×H185mm 口径79mm |
|----|----------------------------|

JAN:4977642 707504

箱寸法: W105×D89×H179mm 箱重量: 0.5kg
ケース寸法: W430×D280×H378mm ケース重量: 14.0kg

スライドカバー付



FLEX
セラミックコーヒーミル
#865375

¥5,500

| | |
|----|--|
| 材質 | フタ・本体・シャフト・受け 容器・ハンドル: ステンレ ス、底・グリップ・シャフト ホルダー: ポリプロピレン、 内刃・外刃: セラミック、内 刃ホルダー・調整ネジ: ポ リアセタール |
| 寸法 | φ49.5×H216mm |
| 容量 | 30g |

JAN:4573131 370015

※在庫限りで終売となります。

| |
|---|
| bonmac |
| ACCESSORIES |
| COFFEE MILL |
| HOME MACHINE / ROASTER |
| COFFEE TOOLS |
| HARIO |
| RIVERS |
| 63 / KINTO |
| BIALETTI / BODUM |
| ORIGAMI / ZEROJAPAN |
| THERMOS / ALFI / THERMO MIUG / CAFFLANO |
| ESPRO |
| PARTS LIST |
| PRICE & CODE LIST |

HOME MACHINE & ROASTER

コーヒーマーカー・家庭用ロースター

見た目も機能も充実のアイテムが
コーヒー好きのこだわりに応えます。



R(レッド)
#897064



W(ホワイト)
#897065



B(ブラック)
#897063

ドリップコーヒーマーカー
ICM14011J

¥7,429

| | |
|----------|------------------|
| 電源コードの長さ | 1.8m |
| 給水タンク容量 | 0.65ℓ |
| 電源消費電力 | 100V:600W |
| 寸法 | W180×D200×H270mm |
| 重量 | 1.2kg |
| 使用豆タイプ | 挽き豆 |

R JAN:4988371 023599 W JAN:4988371 023605
B JAN:4988371 023025

| | | |
|--------|--------|-----------------|
| 給水タンク式 | 計量スプーン | ペーパーレス フィルター |
|--------|--------|-----------------|

ケース入数
4



W(ホワイト)
#870992



BK(ブラック)
#870993

アクティブ エスプレッソ・カプチーノメーカー
ECP3220J

オープン価格

| | |
|----------|------------------|
| 電源コードの長さ | 2.0m |
| 給水タンク容量 | 1.1ℓ |
| 電源消費電力 | 100V:1100W |
| 寸法 | W210×D265×H310mm |
| 重量 | 4kg |
| 使用豆タイプ | 挽き豆、44mmポッド |
| ポンプ圧 | 15気圧 |

R JAN:4988371 1024190 BK JAN:4988371 1024213
W JAN:4988371 1024206

| | | |
|-------------------|----------|----------------|
| 給水タンク式 | セミオート | ミルクフォーム 機能付 |
| カフェポッド/ パウダー対応 | エスプレッソ専用 | |

ケース入数
2

bonmac



bonmac
家庭用
エスプレッソ
メーカー

#858630

BME-100 DARMAR

¥20,000

| | |
|----------|------------------|
| タンク容量(約) | 0.8ℓ |
| 寸法 | W240×D250×H300mm |
| 重量(約) | 3.7kg |
| 電源消費電力 | 100V:1150W |

JAN:4903413 501002

| | | |
|--------|----------------|------------------------------|
| 給水タンク式 | ミルクフォーム 機能付 | カフェポッド/ パウダー /ドリッポット対応 |
|--------|----------------|------------------------------|

エスプレッソ専用

スベア・オプションパーツはP89に掲載しています。

※在庫限りで終了となります。

ケース入数
2



デロンギ
エスプレッソ・カプチーノメーカー
#892721 EC860M

¥60,000

| | |
|----------|------------------|
| 電源コードの長さ | 2.0m |
| 給水タンク容量 | 1.0ℓ |
| 電源消費電力 | 単相100V:1300W |
| 寸法 | W280×D320×H310mm |
| 重量 | 7kg |
| 使用豆タイプ | 挽き豆、44mmポッド |
| ポンプ圧 | 15気圧 |

JAN: 4988371 022637

| | | |
|---------|-------------------|----------------|
| 給水タンク式 | セミオート | ミルクフォーム 機能付 |
| ミルクコンテナ | カフェポッド/ パウダー両用 | エスプレッソ専用 |

ケース入数
2



デロンギ
エスプレッソ&カプチーノメーカー
#858111 EC152J

オープン価格

| | |
|----------|------------------|
| 電源コードの長さ | 2.0m |
| 給水タンク容量 | 1.0ℓ |
| 電源消費電力 | 100V:1050W |
| 寸法 | W195×D245×H290mm |
| 重量(約) | 2.8kg |
| 使用豆タイプ | 挽き豆、44mmポッド |
| ポンプ圧 | 15気圧 |

JAN:4988371 022370

| | | |
|-------------------|----------|----------------|
| 給水タンク式 | セミオート | ミルクフォーム 機能付 |
| カフェポッド/ パウダー両用 | エスプレッソ専用 | |

ケース入数
2



サーモス 真空断熱
ポットコーヒーマーカー
#897268 ECH-1001

¥20,000

| | |
|--------|------------------|
| 杯数 | 6~8杯用 |
| ペーパー式 | NB-400S |
| 容量(約) | 1.0ℓ |
| 寸法 | W240×D245×H365mm |
| 重量(約) | 3.4kg(ポット含む) |
| 電源消費電力 | 100V:700W |

JAN:4562344 357326

| | | |
|-----------------------|-------------------|-------------------------|
| 給水タンク式 | マイコン 蒸らし機能 | カウントダウン タイマー機能 |
| ドリップ後の 経過時間表示 | ステンレス 魔法瓶構造ポット | ワンタッチバー 中程 分解清掃可能 |
| 自動電源 OFF お知らせセンサー付 | | |

ケース入数
2



サーモス 真空断熱
ポットコーヒーマーカー
#871015 ECJ-700

¥10,000

| | |
|--------|------------------|
| 杯数 | 3~5杯用 |
| ペーパー式 | NB-200S |
| 容量(約) | 0.63ℓ |
| 寸法 | W155×D245×H360mm |
| 重量(約) | 2.1kg(ポット含む) |
| 電源消費電力 | 100V:700W |

JAN: 4562344 364225

| | | |
|-------------------|-------------------------|----------|
| 給水タンク式 | マイコン 蒸らし機能 | 自動電源 OFF |
| ステンレス 魔法瓶構造ポット | ワンタッチバー 中程 分解清掃可能 | |

ケース入数
2



象印 全自動コーヒーマーカー
#898133 EC-YS100

オープン価格

| | |
|----------|----------------------|
| 電源コードの長さ | 1.3m |
| 杯数 | 10杯用 |
| 容量(約) | 1.35ℓ(コーヒーマーカー部) |
| 寸法 | W270×D200×H375mm |
| 重量(約) | 4.1kg |
| 電源消費電力 | 100V:800W(コーヒーマーカー部) |

JAN: 4974305 214331

| | | |
|-----------------|----------------|--------------------|
| 給水タンク式 | 計量スプーン | バスケットフィルター (4枚) |
| 金属メッシュ フィルター | 24時間予約 タイマー | クリーニング お知らせランプ |
| しずくもれ 防止機能 | | |

ケース入数
2



HARIO
V60 珈琲王2コーヒーマーカー
#898746 EVCM2-5TB

¥20,000

| | |
|--------|------------------|
| 杯数 | 2~5杯用 |
| 容量(約) | 0.75ℓ |
| 寸法 | W233×D165×H318mm |
| 重量(約) | 1.54kg(ポット含む) |
| 電源消費電力 | 100V:750W |

JAN: 4977642 403215

| | | |
|--------|------------------|--------------------|
| 給水タンク式 | シャワー ドリッポ方式 | コード 収納ボックス |
| 保温機能付 | 杯数別 蒸らし制御 | ペーパーフィルター (40枚) |
| 計量スプーン | ドリッポバー/ サーバー付 | |

ケース入数
2



TIGER コーヒーマーカー
真空ステンレスサーバータイプ
#897102 ACE-S080 KQ

オープン価格

| | |
|--------|------------------|
| 杯数 | 2~8杯用 |
| 容量(約) | 1.08ℓ |
| 寸法 | W280×D174×H345mm |
| 重量(約) | 2.8kg |
| 電源消費電力 | 100V:750W |

JAN: 4904710 418703

| | | |
|----------------|---------------------|-----------------|
| 給水タンク式 | 真空2重構造 ステンレスサーバー | マイコン深蒸し ドリッポ |
| シャワー ドリッポ方式 | 3つのテイスト セレクト | 深リブフィルター |
| オートオフ機能 | 計量スプーン | ペーパーフィルター |

ケース入数
4



DV(バーミオン)
#865369



TS(ローストブラウン)
#865370

TIGER コーヒーマーカー
CAFE VARIE (カフェパリエ)
ACT-B040

オープン価格

| | |
|--------|------------------|
| 杯数 | 2~4杯用 |
| 容量(約) | 0.54ℓ |
| 寸法 | W181×D279×H342mm |
| 重量(約) | 3.2kg |
| 電源消費電力 | 100V:1000W |

DV JAN:4904710 414866 TS JAN:4904710 414873

| | | |
|----------------|-----------------|------------|
| 給水タンク式 | スチームドリッポ | オートオフ機能 |
| ペーパードリッポ 対応 | ドリッポポット 対応 | 60mmカフェポット |
| テイストセレクト 機能 | カップ・タンブラー 対応 | |
| 計量スプーン | ペーパーフィルター | |

ケース入数
2

焙煎したての風味を自宅で味わえる
本格派の家庭用ロースター

珈琲道楽

#810072
UR-500
¥202,000

| | |
|---------|---------------------|
| 寸法 | W240×D430×H260mm |
| 重量(約) | 5kg |
| 焙煎能力(約) | 1kg/h |
| 生豆投入量 | 最大500g |
| 電源消費電力 | 100V:6W 0.25A |
| 付属品 | テストスプーン、冷却用扇風機、じょうご |

ケース入数
1



ロースター

#810059
カフェプロ 101
¥120,000

| | |
|---------|-------------------|
| 寸法 | W250×D265×H375mm |
| 重量(約) | 7.0kg |
| 焙煎能力 | 300g |
| 焙煎時間(約) | 23分 |
| 生豆投入量 | 120g |
| コード長さ | 2.0m |
| 電源消費電力 | 100V:50/60Hz 595W |

※12段階の繊やかな焙煎調節機能付き



Gene Cafe
3D 回転焙煎機

#879810
CBR-101A
¥76,000

| | |
|----------|------------------|
| 寸法 | W490×D243×H229mm |
| 重量(約) | 5.5kg |
| 焙煎容量(最大) | 250g |
| 加熱方式 | 間接熱風方式 |
| 電源消費電力 | 100V:1300W |



挽きたてのコーヒーをそのままドリップできる

ホッパー／本体

ホッパー容量:約70g

USB(Type-C)ケーブル

USB(Type-C)で充電可能
バッテリー:2000mAh×2pcs

グラインダー

丈夫なセラミック製
グラインド速度:65回転/分



簡単ボタン操作
グラインドした粉は
直接ドリッパーへ

取り外して
ハンドドリップ



ホワイト
#872921



ブラック
#872922

LAMASTER
ハンドドリップコーヒーグラインダー
¥16,000

| | |
|--------|----------------------|
| 本体色 | ホワイト・ブラック |
| ホッパー容量 | 約70g(焙煎豆) |
| 寸法 | Φ82(フタ)×Φ100×H210mm |
| 重量 | 610g(箱込み760g) |
| バッテリー | リチウムイオン 2000mAh×2pcs |
| 定格入力 | 100-240V 50/60Hz |
| 定格出力 | 7.4V 50/60Hz |

ホワイト JAN:8809168 076603
ブラック JAN:8809168 076597

※電池バッテリーは交換することができません。

手軽に焙煎を楽しめるコンパクトタイプの家庭用ロースター

HARIO

コーヒーロースターレトロ

#810070
RCR-50
¥40,000

| | |
|------|---|
| 本体材質 | シリンダーカバー・ローリングバー・豆取り出し口フタ・シャフト・スタンドアーム/ステンレス、ガラスシリンダー/耐熱ガラス、台座/亜鉛合金、ツマミ/天然木、持ち手・ハンドル/真鍮 |
| 寸法 | W264×D139×H190mm 口径100mm |
| 焙煎能力 | 50g |

JAN:4977642 536302
箱寸法:W250×D250×H180mm 箱重量:1.7kg
ケース寸法:W785×D275×H390mm ケース重量:10.7kg

ケース入数
6



#810064

サンプルロースター

¥51,000

| | |
|------|-----------------------|
| 寸法 | W480(柄含む)×D250×H200mm |
| 焙煎能力 | 400g |

テストスプーン付



#810067

手あみロースター

¥3,100

| | |
|------|---------------------------|
| 寸法 | W435(柄含む)×H50mm φ220mm |
| 焙煎能力 | 50~200g用 |



コーヒー豆のディスプレイやテイスティングに

#888791

サンプルパン
(10枚セット)ブラック

¥7,000



ブラック(10枚入り)

#888792

サンプルパン
(10枚セット)ホワイト

¥7,000



ホワイト(10枚入り)



bonmac

ACCESSORIES

COFFEE MILL

HOME MACHINE / ROASTER

COFFEE TOOLS

HARIO

RIVERS

63 / KINTO

BIALETTI / BODUM

ORIGAMI / ZEROJAPAN

THERMOS / ALFI / THERMO MUG / CAFFLANO

ESPRO

PARTS LIST

PRICE & CODE LIST

COFFEE TOOLS

ドリッパー・アレンジツール・コーヒー関連商品・伊万里珈琲道・銅製品



多彩なスタイルでコーヒーを楽しむアイテム

iwaki



ウォータードリッパー
コーヒーサーバー

#889423

KT8644-CL1

¥3,300

ケース入数
12

| | |
|-------|----------------------|
| 本体色 | ブラック |
| 容量(約) | 440ml |
| 寸法 | W125×D125× H255mm |

JAN:4905284 158125

箱寸法:W127×D127×H274mm 箱重量:0.55kg

ケース寸法:W365×D512×H278mm ケース重量:7.2kg



#813082

カフェテリアコーヒー
ドリッパー

¥3,550

ケース入数
40

| | |
|-------|-------------------------|
| 寸法 | W132×D132× H55mm |
| | フィルター部:φ86× H37mm |
| パーツ寸法 | 本体部:W113×D100× H50mm |
| | ソーサー部:φ132× H10mm |

JAN:4942334 012778



#897269

エスプレッソメーカー
ROK (オールオーケー)

¥29,800

| | |
|---------|---|
| 寸法 | W225×D135×H290mm(本体) W270×D200×H310mm(収納缶) |
| 重量(約) | 1.5kg |
| 給湯容量(約) | 60cc |

セット内容
本体、ミルクフローサー、
ホルタフィルター、タンパー
兼用スプーン、2カップア
ダプター、取扱説明書



#813083

ベトナムコーヒーメーカー

¥1,000

| | |
|------|---------------|
| 本体材質 | ステンレス |
| 容量 | 110~120ml |
| 杯数 | 一杯用 |
| 寸法 | W86×D63×H57mm |

高級感と演出効果の高いウォータードリッパー



ウォータードリッパー

#873207

WD-60SP

¥53,000

| | |
|----|----------------------|
| 容量 | 5人用 |
| 寸法 | W160×D160× H620mm |



(グリーン) (ブラック)

#814510 #814511

ウォータードリッパー

WD-45

¥28,800

| | |
|----|----------------------|
| 容量 | 4人用 |
| 寸法 | W165×D165× H470mm |

ケース入数
6



ウォータードリッパー

#814503

WD-60

¥35,000

| | |
|----|----------------------|
| 容量 | 5人用 |
| 寸法 | W170×D170× H505mm |

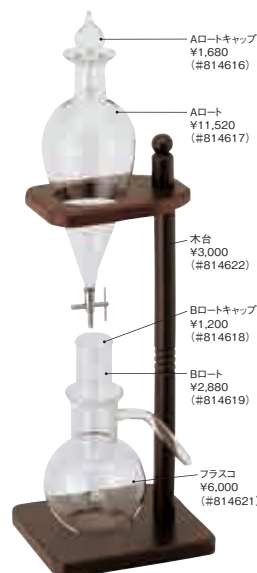

ウォータードリッパー

#814509 C-5

¥24,000

| | |
|----|----------------------|
| 容量 | 5人用 |
| 寸法 | W110×D165× H550mm |

JAN:4903413 500302

スベア・オプションパーツは
P89に掲載しています。



コールドブリュワー

#897205

TODDY Coffee Maker (家庭用)

¥7,800

| | |
|----|----------------------|
| 容量 | 1000~1200ml |
| 寸法 | W230×D180× H370mm |



浄水器

#889484

メイスイ NOMOT

¥19,800

| | |
|------|----------------------|
| 出荷口数 | 10 |
| 寸法 | W110×D110× H160mm |

プアオーバー、イマージョン、コールドドリップを
こなすマルチなコーヒーメーカー



GS-4065BL (BLACK) #872568

GS-4067ST (STEEL) #872570

GS-4066W (WHITE) #872571



スマートコーヒーメーカー
GINA ケース入数
1

¥32,000

| | |
|--------|------------------------------|
| 本体色 | BLACK, STEEL, WHITE |
| 容量 | 300ml (ファンネル)、750ml (ピッチャー) |
| 寸法 | W165×D140×H345mm |
| 重量 (約) | 1.6kg |
| セット内容 | コールドドリップ用グラス、USBケーブル |
| BLACK | JAN:4571266 282692 |
| STEEL | JAN:4571266 282715 |
| WHITE | JAN:4571266 282708 |
| 箱寸法 | W205×D205×H490mm 箱重量:0.8kg |
| ケース寸法 | W225×D225×H510mm ケース重量:0.6kg |

クリーミーな口あたりのアイスコーヒーが
60秒で作れます



MOSA ナイトロコーヒーメーカー

#872923

CSS2-05

¥20,500

| | |
|------------|--|
| 容量 (約) | 0.5ℓ |
| 寸法 | W90×D90×H315mm |
| 重量 (約) | 352g |
| 液体温度 | 0~70℃ (N2使用時) 0~30℃ (CO2使用時) |
| 対応ガスカートリッジ | MOSAナイトロカートリッジ (N2ガス)、 MOSA炭酸ガスカートリッジ (CO2ガス) |
| ボトル材質 | ステンレス |
| 付属品 | ブラシ、MOSAナイトロカートリッジ3本 |

JAN: 4712523 802486



MOSA ナイトロコーヒーメーカーサーモ

#872924

CSS9-05

¥22,000

| | |
|------------|--|
| 容量 (約) | 0.5ℓ |
| 寸法 | W98×D98×H305mm |
| 重量 (約) | 688g |
| 液体温度 | 0~70℃ (N2使用時) 0~30℃ (CO2使用時) |
| 対応ガスカートリッジ | MOSAナイトロカートリッジ (N2ガス)、 MOSA炭酸ガスカートリッジ (CO2ガス) |
| ボトル材質 | ステンレス真空断熱二重構造 |
| 付属品 | ブラシ、MOSAナイトロカートリッジ3本 |

JAN: 4712523 802493

MOSA ステンレスノズルセット

#872927

4S2-071 1-0004

¥2,500

| | |
|--------|------------------------------|
| ノズルタイプ | ストレート、フラット、 チューリップ、プラスチック |
|--------|------------------------------|

JAN:4712523 802356

MOSA 炭酸ガス
カートリッジ (24本入)

#872925

CN08-24

¥1,700

JAN:4712523 802431

MOSA ナイトロ
カートリッジ (24本入)

#872926

BN02-24

¥1,700

JAN:4712523 802424

伝統的な模様と絵柄を施した和洋折衷デザインのコーヒーアイテムです



コーヒー碗皿

#813211

KK-1

¥4,200

JAN:4903413 505413

※表と裏それぞれ違う絵柄 (人物/船) になっています。
他の商品も同様です。

ケース入数
12



コーヒードリッパー

#813212

KD-2

¥3,500

JAN:4903413 505420

ケース入数
12



コーヒーポット

#813213

KP-3

¥4,500

JAN:4903413 505437

ケース入数
12



コーヒーフィルターラック

#813219

KF-2T

¥4,000

JAN:4903413 505444

ケース入数
12



碗皿・匙2客セット

#813216

GK-22

¥10,000

JAN:4903413 505475

※ランチョンマット2枚入り

ケース入数
12

エレガントなデザインの上質な銅製品を取り揃えました



#817445

ミルクパン

¥8,000

| | |
|--------|-----------------|
| 容量 (約) | 460ml |
| 寸法 | W120×D250×H80mm |



#817444

エレガンスコーヒーサーバー小

¥16,500

| | |
|--------|------------------|
| 容量 (約) | 0.8ℓ |
| 寸法 | W135×D245×H195mm |



#817443

エレガンスコーヒーサーバー大

¥21,000

| | |
|--------|------------------|
| 容量 (約) | 1.2ℓ |
| 寸法 | W160×D300×H215mm |



#817446

エレガンスイブリック

¥12,000

| | |
|--------|----------------|
| 容量 (約) | 120ml |
| 寸法 | W76×D185×H70mm |



カフェ・オ・レ セット

#817424

C-347 < U-1 型 >

¥60,000

| | |
|--------|------------------|
| 杯数 | 1~3人用 |
| 容量 (約) | 380ml |
| 寸法 | W130×D190×H180mm |
| 備考 | 楕円入り |



アイリッシュコーヒー

#817422

C-345

¥16,000

| | |
|--------|-----------------------------------|
| 容量 (約) | 150ml (セット時50ml) |
| 寸法 | W80×D170×H145mm |
| セット内容 | スタンド、黄銅芯ホルダー、アル コールドランプ、芯、キャップ |

※グラスは別売

HARIO

ガラスの王様「玻璃王」に由来するHARIOは、20世紀が生んだ優れたガラス、耐熱ガラスを用いて暮らしにやさしい彩りと新しい豊かさを届ける日本のガラスブランドです。安全性が高く評価されている耐熱ガラスを主体にした製品を数多く提供しています。

スマホと連携して、オリジナルレシピ作成や繰り返し抽出が出来ます



SAMANTHA の特長

- 細かな抽出設定! 湯温・湯量・スピードのコントロールが可能! (Bluetooth 対応)
- 1100ml 容量の大型タンク搭載で短時間抽出対応
- SAMANTHA 専用アプリ
専用アプリで作成したレシピデータをユーザー間で共有できます。

V60 オートブアオーバー SmartQ サマンサ

#871707

EQS-110-MGR-BT

¥120,000

ケース入数 2



| | |
|--------|------------------------|
| 杯数 | 2~5杯用 |
| 容量 | 250ml (最小) 1100ml (最大) |
| 寸法 | W275×D125×H335mm |
| 重量 | 2.6kg |
| 電源消費電力 | 単相100V 50/60Hz 700W |

JAN:4977642 403239
箱寸法: W335×D180×H455mm 箱重量: 4.9kg
ケース寸法: W390×D370×H475mm ケース重量: 10.5kg

SMART7 BT の特長

- バリスタレシピをスマホで再現! 湯温・湯量のコントロールも可能! (Bluetooth 対応)
- ワンタッチ自動抽出モードも選べます
- 世界のバリスタが愛用
円すい形の「V60 ドリッパー」を使用



V60 オートブアオーバー Smart7 BT

#898747

EVS-70SV-BT

¥70,000

ケース入数 4

| | |
|--------|-----------------------|
| 杯数 | 2~5杯用 |
| 容量 | 270ml (最小) 700ml (最大) |
| 寸法 | W245×D120×H290mm |
| 重量 | 2kg |
| 電源消費電力 | 単相100V 50/60Hz 750W |

JAN:4977642 403222
箱寸法: W309×D185×H350mm 箱重量: 3.34kg
ケース寸法: W630×D385×H370mm ケース重量: 14.4kg

ハンドドリッップ用アイテム



V60 オリブスタンドセット #879847 VSS-1206-OV

¥12,000

| | |
|-------|------------------|
| 杯数 | 1~4杯用 |
| 容量(約) | 600ml |
| 寸法 | W156×D160×H248mm |

JAN:4977642 021259
箱寸法: W200×D192×H300mm 箱重量: 1.5kg
ケース寸法: W596×D310×H344mm ケース重量: 9.5kg

ペーパーフィルター 100枚付
メジャー スプーン付



V60 ドリッpstेशन

#879455 VSS-1T

¥5,000

寸法 W132×D140×H180mm

JAN:4977642 021228
箱寸法: W137×D149×H215mm 箱重量: 0.6kg
ケース寸法: W566×D465×H230mm ケース重量: 8.0kg

ハリオの代名詞とも言える秀逸なドリッパー & サーバー



V60 耐熱ガラス 透過ドリッパー

#889451

VDG-01B

¥1,500

ケース入数 24

| | |
|----|-----------------|
| 杯数 | 1~2杯用 |
| 寸法 | W124×D110×H78mm |

JAN:4977642 724419
箱寸法: W110×D107×H98mm 箱重量: 0.3kg
ケース寸法: W446×D350×H218mm ケース重量: 6.8kg

#889453

VDG-02B

¥1,800

ケース入数 24

| | |
|----|-----------------|
| 杯数 | 1~4杯用 |
| 寸法 | W128×D115×H95mm |

JAN:4977642 724433
箱寸法: W118×D118×H116mm 箱重量: 0.4kg
ケース寸法: W490×D372×H258mm ケース重量: 8.5kg



V60 透過ドリッパー (磁器製)

#888150

VDC-01W

¥1,600

ケース入数 40

| | |
|------|-----------------|
| 本体材質 | 磁器製 |
| 本体色 | セラミックホワイト |
| 杯数 | 1~2杯用 |
| 寸法 | W119×D100×H82mm |

JAN:4977642 723115
箱寸法: W110×D107×H98mm 箱重量: 0.3kg
ケース寸法: W455×D455×H210mm ケース重量: 15.0kg

#888151

VDC-02W

¥1,900

ケース入数 36

| | |
|------|------------------|
| 本体材質 | 磁器製 |
| 本体色 | セラミックホワイト |
| 杯数 | 1~4杯用 |
| 寸法 | W140×D120×H102mm |

JAN:4977642 723122
箱寸法: W128×D125×H114mm 箱重量: 0.4kg
ケース寸法: W515×D390×H368mm ケース重量: 18.8kg



V60 透過ドリッパー (樹脂製)

#883919

VD-01R

¥350

ケース入数 48

| | |
|------|-----------------|
| 本体材質 | 樹脂製 |
| 本体色 | レッド |
| 杯数 | 1~2杯用 |
| 寸法 | W115×D100×H82mm |

JAN:4977642 724228
箱寸法: W110×D107×H90mm 箱重量: 0.1kg
ケース寸法: W440×D440×H295mm ケース重量: 6.3kg

#883916

VD-02R

¥400

ケース入数 48

| | |
|------|------------------|
| 本体材質 | 樹脂製 |
| 本体色 | レッド |
| 杯数 | 1~4杯用 |
| 寸法 | W137×D116×H102mm |

JAN:4977642 724327
箱寸法: W122×D125×H110mm 箱重量: 0.2kg
ケース寸法: W510×D505×H350mm ケース重量: 8.4kg



V60 透過ガラスドリッパー オリーブウッド

#897068

VDG-01-OV

¥3,500

ケース入数 24

| | |
|----|----------------------|
| 杯数 | 1~2杯用 |
| 寸法 | φ120×H77mm 口径97mm |

JAN:4977642 724532
箱寸法: W124×D125×H90mm 箱重量: 0.3kg
ケース寸法: W515×D272×H290mm ケース重量: 8.4kg

#899701

VDG-02-OV

¥4,000

ケース入数 24

| | |
|----|-----------------------|
| 杯数 | 1~4杯用 |
| 寸法 | φ120×H95mm 口径115mm |

JAN:4977642 724549
箱寸法: W128×D124×H107mm 箱重量: 0.4kg
ケース寸法: W520×D267×H345mm ケース重量: 10.3kg



※フタをそのまま電子レンジOK

V60 コーヒーサーバー 450

#889127

VCS-01B

¥900

ケース入数 24

| | |
|-------|------------------|
| 容量(約) | 450ml |
| 寸法 | W162×D114×H110mm |

JAN:4977642 019119
箱寸法: W156×D117×H115mm 箱重量: 0.3kg
ケース寸法: W500×D365×H385mm ケース重量: 8.1kg

直火不可 電子レンジ可

V60 コーヒーサーバー 700

#889128

VCS-02B

¥1,000

ケース入数 24

| | |
|-------|------------------|
| 容量(約) | 700ml |
| 寸法 | W180×D125×H133mm |

JAN:4977642 019126
箱寸法: W173×D130×H141mm 箱重量: 0.4kg
ケース寸法: W540×D370×H455mm ケース重量: 10.6kg

直火不可 電子レンジ可

V60 コーヒーサーバー 1000

#889129

VCS-03B

¥1,100

ケース入数 24

| | |
|-------|------------------|
| 容量(約) | 1,000ml |
| 寸法 | W185×D137×H157mm |

JAN:4977642 019133
箱寸法: W174×D141×H165mm 箱重量: 0.5kg
ケース寸法: W590×D375×H525mm ケース重量: 11.8kg

直火不可 電子レンジ可

保温サーバー



VHS-60W

#897824



VHS-60R

#897825



VHS-60B

#897826

V60 保温ステンレスサーバー 600

¥3,500

寸法 W161×D127×H142mm

JAN:4977642 220560 VHS-60R JAN:4977642 220577

箱寸法: W145×D140×H150mm 箱重量: 0.5kg
ケース寸法: W485×D340×H370mm ケース重量: 7.0kg



HARIO スティックボトル
SSB-140 **¥1,600** (ケース入数 24)
容量 140ml
寸法 φ46×H156mm
重量(約) 120g
-GR JAN:4977642 222526
-B JAN:4977642 222519
箱寸法 W51×D51×H156mm 箱重量 170g
ケース寸法 W325×D225×H190mm ケース重量 4.3kg
ケース単位出荷

SSB-350 **¥2,500** (ケース入数 24)
容量 350ml
寸法 φ66×H165mm
重量(約) 225g
-GR JAN:4977642 222540
-B JAN:4977642 222533
箱寸法 W72×D72×H177mm 箱重量 290g
ケース寸法 W470×D320×H215mm ケース重量 7.2kg
ケース単位出荷



スロードリップ
ブリューワーハリオ
#897069
SBS-5B (ケース入数 12)
¥5,500
本体材質 フタ・外ホルダー・内ホルダー / シリコンゴム・点滴パーツ / ポリアクリル樹脂・スチーマー / ステンレス
容量(約) 600ml (出来上がり)
寸法 W116×D116×H356mm
JAN:4977642 163263
箱寸法 W1375×D125×H125mm 箱重量 0.8kg
ケース寸法 W518×D394×H397mm ケース重量 11.9kg

直接ガラスに茶葉を入れてジャンピングが楽しめます



ジャンピングティー
サーバー
JTS-35 (ケース入数 24)
¥1,800
容量(約) 350ml
寸法 W124×D98×H120mm
OG JAN:4977642 044623
R JAN:4977642 044616
箱寸法 W115×D102×H129mm 箱重量 0.2kg
ケース寸法 W538×D334×H293mm ケース重量 6.0kg

プレス式ティーメーカー



ティープレス・ウッド
#879480
THW-2-OV (ケース入数 24)
¥4,000
杯数 2人用
容量(約) 300ml
寸法 W116×D76×H160mm
重量 0.3kg
JAN:4977642 153974
箱寸法 W115×D82×H166mm 箱重量 0.3kg
ケース寸法 W475×D260×H346mm ケース重量 7.7kg

ティープレス・ウッド
#879481
THW-4-OV (ケース入数 24)
¥4,500
杯数 4人用
容量(約) 600ml
寸法 W144×D94×H174mm
重量 0.4kg
JAN:4977642 153981
箱寸法 W134×D101×H184mm 箱重量 0.5kg
ケース寸法 W550×D316×H385mm ケース重量 12.5kg

スベア・オプションパーツは P89に掲載しています。

スベア・オプションパーツは P89に掲載しています。

カプチーノ・カフェラテ用
ミルクが簡単にできます



クリーマー・ゼット
#898191
CZ-1BR (ケース入数 24)
¥2,000
寸法 W75×D75×H221mm
JAN:4977642 402966
箱寸法 W78×D78×H234mm 箱重量 0.2kg
ケース寸法 W490×D340×H255mm ケース重量 5.8kg

スベア・オプションパーツは P89に掲載しています。



クリーマー・キュート
#898192
CQT-45BR (ケース入数 24)
¥2,800
寸法 W145×D105×H205mm
JAN:4977642 402959
箱寸法 W132×D107×H217mm 箱重量 0.4kg
ケース寸法 W550×D345×H460mm ケース重量 8.9kg

スベア・オプションパーツは P89に掲載しています。

ネルドリップで豆本来の風味が味わえます



ドリップポット・ウッドネック
#813335
DPW-1 (ケース入数 12)
¥3,500
杯数 1~2人用
容量(約) 240ml
寸法 φ93×H168mm
JAN:4977642 331723
箱寸法 W112×D100×H176mm 箱重量 0.3kg
ケース寸法 W420×D354×H190mm ケース重量 4.3kg

ドリップポット・ウッドネック
#813336
DPW-3 (ケース入数 12)
¥4,000
杯数 3~4人用
容量(約) 480ml
寸法 φ101×H195mm
JAN:4977642 331730
箱寸法 W127×D112×H202mm 箱重量 0.4kg
ケース寸法 W468×D396×H215mm ケース重量 5.8kg

取り替え用ネルフィルター

#813337 (ケース入数 100)
DFN-1 (DPW-1 用ろか器)
¥1,050

#813339 (ケース入数 100)
FD-1 (DFN-1 用ろか布<3枚入>)
¥1,000
※旧ブルーム CDB-2 にも使用できます。

#813338 (ケース入数 100)
DFN-3 (DPW-3 用ろか器)
¥1,150

#813340 (ケース入数 100)
FD-3 (DFN-3 用ろか布<3枚入>)
¥1,100
※旧ブルーム CDB-3 にも使用できます。

夏季限定商品

在庫がなくなり次第終了となります。



水出しコーヒーポット
MCPN-14 (ケース入数 24)
¥1,500
杯数 8人用
出荷単位 ケース単位
寸法 W138×D94×H294mm
CBR JAN:4977642 164321
R JAN:4977642 164338
箱寸法 W120×D110×H300mm 箱重量 0.6kg
ケース寸法 W503×D350×H215mm ケース重量 1.5kg

水出しコーヒーポットミニ
MCPN-7 (ケース入数 24)
¥1,200
杯数 5人用
出荷単位 ケース単位
寸法 W138×D94×H208mm
CBR JAN:4977642 164307
R JAN:4977642 164314
箱寸法 W120×D110×H218mm 箱重量 0.5kg
ケース寸法 W505×D348×H445mm ケース重量 1.2kg

ケース単位出荷

ケース単位出荷

ACCESSORIES

COFFEE MILL

HOME MACHINE / ROASTER

COFFEE TOOLS

HARIO

RIVERS

63 / KINTO

BIALETTI / BODUM

ORIGAMI / ZEROJAPAN

THERMOS / ALFI / THERMO MUG / CAFFLANO

ESPRO

PARTS LIST

PRICE & CODE LIST



「新しいライフスタイルやカルチャーを提案し、毎日の生活の中で愛着を持って使ってもらえる新しいモノ作りをしたい。」リバーズはそんな思いからスタートしました。「ドリンクウェア」という新しい枠組みを定義し、独自の商品開発を行っています。



THERMO JUG KEAT
サーモジャグ キート

¥4,200

ケース入数
6

| | |
|-------|------------------|
| 容量 | 1300ml |
| 寸法 | W194×D130×H213mm |
| 重量(約) | 0.78kg |

オリーブ JAN:4562167 755613 ブラック JAN:4562167 757785
ベージュ JAN:4562167 755620 シルバー JAN:4562167 757792
箱 寸 法: W165 × D156 × H228mm 箱 重 量: 0.95kg
ケース寸法: W345 × D510 × H255mm ケース重量: 6.37kg



ベージュ
#872508



ブラック
#898819



シルバー
#898820



オリーブ
#872507



ブラック
#898096

シルバー
#871082

COFFEE GRINDER GRIT
コーヒーグラインダーグリット

¥8,000

(シルバー)

¥7,500

ケース入数
20

| | |
|----|----------------|
| 寸法 | W52×D52×H162mm |
| 重量 | 0.23kg |

ブラック JAN:4562167 754296 シルバー JAN:4562167 750687
箱 寸 法: W185 × D70 × H53mm 箱 重 量: 0.29kg
ケース寸法: W200 × D385 × H230mm ケース重量: 6.4kg



ブラック
#872509



オリーブ
#872510



レッド
#872511

DRIPPER HOLDER POND F
ドリッパーホルダーポンドタイプF

¥600

ケース入数
100

| | |
|-------|-------------------|
| 寸法 | W115mm×D66mm×H5mm |
| 重量(約) | 0.014kg |

ブラック JAN:4562167 750960 オリーブ JAN:4562167 750977 レッド JAN:4562167 750984
箱 寸 法: W95 × D178 × H5mm 箱 重 量: 0.02kg
ケース寸法: W210 × D185 × H280mm ケース重量: 1.4kg



COFFEE POUR OVER SET
コーヒーポアオーバーセット

¥1,600

ケース入数
20

| | |
|-------|--------------------------------------|
| 寸法 | ケイP:W102×H85mm ポンドF:W115×D66×H5mm |
| 重量(約) | 0.088kg |

ブラック JAN:4562167 755361 オリーブ JAN:4562167 755385 レッド JAN:4562167 755378
箱 寸 法: W110 × D105 × H106mm 箱 重 量: 0.15kg
ケース寸法: W575 × D230 × H240mm ケース重量: 1.8kg



ブラック
#872512



オリーブ
#872513



レッド
#872514



ブラック
#898816

レッド
#898817

オリーブ
#898818

COFFEE DRIPPER CAVE REVERSIBLE
コーヒードリッパー ケイPリバーシブル

¥1,000

ケース入数
20

| | |
|-------|------------|
| 寸法 | φ102×H85mm |
| 重量(約) | 0.074kg |

ブラック JAN:4562167 757365 レッド JAN:4562167 757716 オリーブ JAN:4562167 757723
箱 寸 法: W110 × D105 × H85mm 箱 重 量: 0.13kg
ケース寸法: W575 × D230 × H210mm ケース重量: 3.05kg

使用する面で「淹れたい味」をコントロール!

ケイP リバーシブルは裏表のリップの違いで淹れるコーヒーの味を変えることができ、そのときの気分や使用する豆に合わせて一番最適な味を抽出することができます。

コーヒーの仕上がりの違い

強くコクのある仕上げ
酸味のあるコーヒーが苦手な人にオススメ。
(A面) 内側 / 短いリップ (ロゴ面) 外側 / 長いリップ

さっぱりとした仕上げ
苦味の強いコーヒーが苦手な人にオススメ。
(B面) 内側 / 長いリップ 外側 / 短いリップ (ロゴ面)

※ 必ず読んでおきたいお読み注意!
形状見直しと素材変更で抽出能力が向上。本格的なコーヒーをお楽しみ頂けます。抽出キャパシティは最大16gまで、約200~250ml程度のコーヒーをお楽しみ頂けます。

※ 抽出後の清掃が簡単!
抽出後の清掃が簡単。使用後、フィルターを逆にして豆を捨てるだけ。屋外使用ではティッシュ等で豆を拭いた後に、水で軽く濯ぎます。搾り後に洗剤で豆の油分を落として下さい。

※ 静かな音でお楽しみ!
シリコン製ホルダーを二つ折りして、デミタの中に収納出来ます。さらに弊社特許スプーン「スクープ」も一緒に入れられますので、完璧なトラブルセットが小さなカップにまとまります。

#892870
MICRO COFFEE DRIPPER
マイクロコーヒードリッパー

¥700

ケース入数
50

| | |
|-------|---------------|
| 寸法 | W81×D81×H46mm |
| 重量(約) | 0.036kg |

JAN:4562167 751332
箱 寸 法: W85 × D80 × H56mm 箱 重 量: 0.056kg
ケース寸法: W455 × D310 × H190mm ケース重量: 3.4kg



— リバーズ —



スタンダード シルバー #850264
ボトルリーシュ シルバー #850189



ブラック
スタンダード #850265
ボトルリーシュ #850188



タン
スタンダード #850266
ボトルリーシュ #850190

VACUUM FLASK STEM パキュームフラスク ステム
スタンダード ¥2,700
ボトルリーシュ ¥3,000

| | |
|-------|--------------------|
| 容量 | 500ml |
| 寸法 | W70×D70×H225mm |
| 重量(約) | 0.2kg |
| シルバー | JAN:4562167 750625 |
| ブラック | JAN:4562167 750618 |
| タン | JAN:4562167 750632 |
| 箱寸法 | W80×D80×H240mm |
| 箱重量 | 0.27kg |
| ケース寸法 | W400×D560×H290mm |
| ケース重量 | 8.2kg |

| | |
|-------|--------------------|
| 容量 | 500ml |
| 寸法 | W80×D70×H225mm |
| 重量(約) | 0.23kg |
| シルバー | JAN:4562167 750595 |
| ブラック | JAN:4562167 750588 |
| タン | JAN:4562167 750601 |
| 箱寸法 | W80×D80×H240mm |
| 箱重量 | 0.29kg |
| ケース寸法 | W400×D560×H290mm |
| ケース重量 | 8.6kg |



オリーブ #898089



レドグレー #898090



ブラック #892865



ブルー #892864



ベージュ #892848



レッド #892847

WALLMUG DEMITA
ウォールマグ デミタ ¥800

| | |
|-------|--------------------|
| 容量 | 290ml |
| 寸法 | W86×D86×H121mm |
| 重量(約) | 0.1kg |
| オリーブ | JAN:4562167 757082 |
| レドグレー | JAN:4562167 757075 |
| ブラック | JAN:4562167 752049 |
| ブルー | JAN:4562167 751943 |
| ベージュ | JAN:4562167 752476 |
| レッド | JAN:4562167 752490 |
| 箱寸法 | W85×D85×H130mm |
| 箱重量 | 0.15kg |
| ケース寸法 | W385×D220×H300mm |
| ケース重量 | 3.05kg |

ケース入数 16



オリーブ #898091



レドグレー #898092



マスタード #899453



ネイビー #899450



ホワイト #899451



ベージュ #899452



ブラック #899454



サンド #898825



レドグレー #898821



オリーブ #898822



ブラック #898823



レッド #898824

WALLMUG BEARL SOLID
ウォールマグ バール ソリッド ¥1,200

| | |
|-------|--------------------|
| 容量 | 390ml |
| 寸法 | φ91×H175mm |
| 重量(約) | 0.15kg |
| サンド | JAN:4562167 757778 |
| レドグレー | JAN:4562167 757730 |
| オリーブ | JAN:4562167 757747 |
| ブラック | JAN:4562167 757754 |
| レッド | JAN:4562167 757761 |
| 箱寸法 | W97×D97×H183mm |
| 箱重量 | 0.23kg |
| ケース寸法 | W435×D465×H220mm |
| ケース重量 | 4.6kg |

ケース入数 16

MICROWAVE DISHWASHER SAFE

TALL

DOUBLE WALL & TALL SIZE

DEDICATED STRAINER

電子レンジや食洗機の使用が可能。テイクアウトしたコーヒーやランチのお供のスープも温めて楽しめる優れもの。電子レンジで温める際はラップを外してラップをかけてからスイッチオン。

本体は二重構造になっているので持ちも熱くなく、結露もしない。スマートフォルムだけど実容量390mlで、コールドドリンクは水も入れられる。ポットにもアイスにも強いユースフルギア。

別売りのストレーナーを装着すればブルーワードに変身。水出しコーヒーやお気に入りの茶葉を入れたり、使い方はいかようにも。一杯取り専用の専用ファンクション。



#873143
ウォールマグ
パールシリーズ用ストレーナー
¥500

| | |
|--------------------|------------------|
| 寸法 | W42×D42×H120mm |
| 重量(約) | 0.019kg |
| JAN:4562167 754098 | |
| 箱寸法 | W50×D50×H130mm |
| 箱重量 | 0.043kg |
| ケース寸法 | W570×D280×H285mm |
| ケース重量 | 6.8kg |

ケース入数 100



ブラック #871079



ホワイト #871080



オリーブ #871081

COFFEE PRESS HOOP MONO
コーヒープレス フープモノ ¥4,000

| | |
|-------|--------------------|
| 容量 | 720ml |
| 寸法 | W147×D93×H168mm |
| 重量(約) | 0.35kg |
| ブラック | JAN:4562167 750809 |
| ホワイト | JAN:4562167 750816 |
| オリーブ | JAN:4562167 750823 |
| 箱寸法 | W140×D105×H180mm |
| 箱重量 | 0.455kg |
| ケース寸法 | W290×D530×H375mm |
| ケース重量 | 9.56kg |

ケース入数 20

新開発のシングルフィルターがデビュー。3層構造を1枚に集約。機能性、メンテナンス性が格段にアップ。

- シングルフィルター3つの特徴
- 従来のフィルターは構造上、豆の油分が残りやすく、フィルターに付着した油分の酸化がコーヒーの味を劣化させてしまうことがあります。シングルフィルターは洗いがやすく、しっかりと油分を洗い落とせるので、長期に亘り良好なコンディションを保ちます。
 - 豆の旨味をしっかりと引き出せるステンレス製。
 - 取り付けも洗浄も圧倒的に簡単＆スマート。

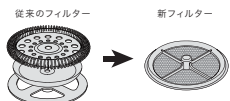

従来のフィルター

新フィルター



#897070
ポアオーバーケトル スタッグ
マットブラック ¥14,000

| | |
|-------------------|------------------|
| 容量 | 1000ml |
| 寸法 | W265×D130×H145mm |
| 重量(約) | 0.5kg |
| JAN:456216 775345 | |
| 箱寸法 | W265×D145×H170mm |
| 箱重量 | 0.74kg |
| ケース寸法 | W515×D300×H405mm |
| ケース重量 | 6.74kg |

ケース入数 6



#897071
ポアオーバーケトル スタッグ
ポリッシュスチール ¥13,000

| | |
|-------------------|------------------|
| 容量 | 1000ml |
| 寸法 | W265×D130×H145mm |
| 重量(約) | 0.5kg |
| JAN:456216 775342 | |
| 箱寸法 | W265×D145×H170mm |
| 箱重量 | 0.73kg |
| ケース寸法 | W515×D300×H405mm |
| ケース重量 | 6.69kg |

ケース入数 6

63

古くから数字には意味があり、魂を浄化すると考えたピタゴラスのような偉人もいました。「6」は1+2+3、1×2×3 完全数と言われる数字で、物質と心の調和・バランス・女性を意味し、「3」は発展・開拓・均衡・男性を意味します。「63」は調和と女性を象徴する「6」と、発展・開拓・男性を象徴する「3」を組み合わせ、男女ともに使っていただける、スタンダード(定番)となりうる日用品をめざしてつくられたブランドです。



#897076
ロクサン コーヒーメーカー 2cup ケース数
24
¥3,500

| | |
|------|--|
| 本体材質 | 本体:ホウケイ酸ガラス、 フィルター:ステンレス鋼(18-8)、 ハンドル:竹、ステンレス鋼 |
| 容量 | 250ml |
| 寸法 | φ102×D150×H140mm |

JAN:4904277 011409
箱寸法: W160×D132×H152mm 箱重量:138g
ケース寸法: W500×D550×H330mm ケース重量:11kg

#892757
ロクサン コーヒーメーカー 3cup ケース数
24
¥4,500

| | |
|------|--|
| 本体材質 | 本体:ホウケイ酸ガラス、 フィルター:ステンレス鋼(18-8)、 ハンドル:竹、ステンレス鋼 |
| 容量 | 400ml |
| 寸法 | φ120×D170×H170mm |

JAN:4904277 009222
箱寸法: W165×D146×H183mm 箱重量:174g
ケース寸法: W603×D516×H396mm ケース重量:13.64kg

#892758
ロクサン コーヒーメーカー 5cup ケース数
24
¥5,000

| | |
|------|--|
| 本体材質 | 本体:ホウケイ酸ガラス、 フィルター:ステンレス鋼(18-8)、 ハンドル:竹、ステンレス鋼 |
| 容量 | 650ml |
| 寸法 | φ120×D185×H190mm |

JAN:4904277 009239
箱寸法: W178×D145×H198mm 箱重量:201g
ケース寸法: W615×D561×H420mm ケース重量:16.55kg



#898153
ロクサン ガラス
コーヒーメーカー ケース数
36
¥1,500

| | |
|------|-------------------|
| 本体材質 | ホウケイ酸ガラス |
| 容量 | 500ml |
| 寸法 | D126(把手込み)×H140mm |
| 重量 | 221g |

JAN:4904277 012390
箱寸法: W110×D108×H152mm 箱重量:76g
ケース寸法: W460×D345×H476mm ケース重量:11.54kg



#898152
ロクサン
コーヒーカラフェ ケース数
12
¥8,000

| | |
|------|---|
| 本体材質 | 本体:ホウケイ酸ガラス、 牛革、金属 フィルター:ステンレス鋼 (18-8)、チタンコーティング |
| 容量 | 960ml |
| 寸法 | φ125×H195mm |
| 重量 | 451g |

JAN:4904277 011843
箱寸法: W162×D162×H225mm 箱重量:174g
ケース寸法: W355×D320×H485mm ケース重量:8kg



Sugar (WH) #892760 Sugar (BK) #892764



Coffee (WH) #892762 Coffee (BK) #892766

ロクサン
キャニスター ケース数
24
¥2,000

| | |
|------|----------------------------------|
| 本体材質 | 本体:珪器、 フタ:オークウッド パッキン:シリコン |
| 容量 | 約400ml |
| 寸法 | φ105×H95mm |

Sugar (WH) JAN:4904277 010570
Coffee (WH) JAN:4904277 010594
Sugar (BK) JAN:4904277 010617
Coffee (BK) JAN:4904277 010631
箱寸法: W115×H115×H110mm 箱重量:45g
ケース寸法: W370×D485×H240mm ケース重量:13.5kg



ホワイト #872919 ブラック #872920

ロクサン 茶筒 ケース数
6
¥900

| | |
|-------|------------|
| 容量 | 200g |
| 寸法 | φ75×H155mm |
| 重量(約) | 108g |

ホワイト JAN:4904277 012239
ブラック JAN:4904277 012246
ケース寸法: W240×D165×H170mm ケース重量: 850g

ケース単位出荷

#872918
ロクサン
バキュームフラスク
¥2,300

| | |
|-------|------------|
| 容量 | 約300ml |
| 寸法 | φ56×H181mm |
| 重量(約) | 172g |

材質 本体:ステンレス、
キャップ/飲み口
カバー:ポリプロピレン、
パッキン:シリコン

JAN:4904277 013854
箱寸法: W65×D65×H220mm 箱重量: 210g



#892755
ロクサン ガラス
コーヒーサーバー ケース数
24
¥1,600

| | |
|------|----------------------------|
| 本体材質 | 本体:ホウケイ酸ガラス、 フタ:ポリプロピレン |
| 容量 | 720ml |
| 寸法 | φ120×H120mm |

JAN:4904277 010679
箱寸法: W135×D135×H142mm 箱重量: 84g
ケース寸法: W300×D365×H460mm ケース重量: 7kg



#892753 ケース数
24
ロクサン ステンレス
フィルター付ドリッパー
¥4,500

| | |
|------|---|
| 本体材質 | 本体:ホウケイ酸ガラス、 フィルター:ステンレス鋼 (18-8)、 木製パーツ:バイン材 |
| 寸法 | φ125×H100mm |

JAN:4904277 010471
箱寸法: W133×D133×H118mm 箱重量: 75g
ケース寸法: W295×D385×H385mm ケース重量: 7.5kg



#892756 ケース数
200
ロクサン マグネット
コーヒーフィルターホルダー
¥1,200

| | |
|------|----------------|
| 本体材質 | 天然木(カエデ)、磁石 |
| 寸法 | W170×D25×H10mm |

JAN:4904277 010761
箱寸法: W177×D17×H30mm 箱重量: 8g
ケース寸法: W395×D345×H235mm ケース重量: 6.8kg
注) ペーパーフィルター約30枚収納可能。
裏面がマグネットになっているため
冷蔵庫の扉などに貼り付け出来ます。

KINTO

「こころ満たされる、豊かな日常を生み出すために。」使い心地の良さとデザイン性にこだわり抜いたプロダクトは、数々のグッドデザイン賞を受賞するなど、高く評価されています。中でも「SLOW COFFEE STYLE」シリーズのコーヒーウェアが人気で、多くのメディアにも取り上げられている注目のブランドです。

BOTTLIT
キャニスター
150ml

ケース入数 48

¥1,200

| | |
|----|----------------|
| 容量 | 150ml |
| 寸法 | φ40×W55×H120mm |
| 重量 | 80g |

JAN:4963264 497244

4ヶ単位出荷

150ml #865529

300ml #899137

600ml #899051

300ml

ケース入数 36

¥1,400

| | |
|----|----------------|
| 容量 | 300ml |
| 寸法 | φ45×W65×H165mm |
| 重量 | 150g |

JAN:4963264 497251

4ヶ単位出荷

600ml

ケース入数 36

¥2,000

| | |
|----|----------------|
| 容量 | 600ml |
| 寸法 | φ55×W80×H210mm |
| 重量 | 210g |

JAN:4963264 497268

4ヶ単位出荷

| | | | |
|---|--|---|--|
|  サーバー 300ml #865527 コーヒーサーバー 300ml ¥1,000 満水容量 450ml 寸法 φ85×W130×H90mm JAN:4963264 496674 |  サーバー 600ml #899246 コーヒーサーバー 600ml ¥1,200 満水容量 750ml 寸法 φ95×W150×H110mm JAN:4963264 496681 |  サーバー 300ml #897840 コーヒーサーバー 300ml ¥1,000 満水容量 400ml 寸法 φ75×W125×H80mm JAN:4963264 501668 |  サーバー 600ml #897841 コーヒーサーバー 600ml ¥1,200 満水容量 700ml 寸法 φ80×W135×H110mm JAN:4963264 500999 |
|---|--|---|--|

| | | | |
|--|--|--|--|
|  アイ스티ーグラス #897860 ダブルウォールアイ스티ーグラス ¥1,200 満水容量 350ml 寸法 φ75×W90×H120mm JAN:4963264 483759 |  コーヒーカップ #865531 ダブルウォールコーヒーカップ ¥1,000 満水容量 250ml 寸法 φ70×W85×H100mm JAN:4963264 496193 |  300ml #865959 コーヒージャグ 300ml ¥1,000 満水容量 450ml 寸法 φ85×W130×H105mm JAN:4963264 498234 |  600ml #865958 コーヒージャグ 600ml ¥1,200 満水容量 750ml 寸法 φ95×W150×H135mm JAN:4963264 498241 |
|--|--|--|--|

nonsリップレクタン トレイ

ケース入数 60

#850020 SS(ワイロー)

¥1,200

寸法 W270×D200×H12mm

JAN:4963264 469494

6ヶ単位出荷

ケース入数 36

#850021 S(ワイロー)

¥1,500

寸法 W320×D240×H15mm

JAN:4963264 469500

6ヶ単位出荷

ケース入数 24

#850022 M(ワイロー)

¥2,000

寸法 W360×D280×H15mm

JAN:4963264 469517

6ヶ単位出荷

M(ワイロー)

CAPSULE
ウォーターカラフェ 1ℓ (ホワイト)

ケース入数 12

¥2,000

| | |
|------|------------|
| 満水容量 | 1000ml |
| 寸法 | φ85×H270mm |
| 重量 | 480g |

JAN:4963264 482431

ホワイト #897074

CAPSULE
コールドプレューカラフェ 1ℓ (WH)

ケース入数 12

¥2,500

| | |
|------|------------|
| 満水容量 | 1000ml |
| 寸法 | φ85×H270mm |

JAN:4963264 501057

WH #898083

CAPSULE
コールドプレューカラフェ 1ℓ (DB)

ケース入数 12

¥2,500

| | |
|------|------------|
| 満水容量 | 1000ml |
| 寸法 | φ85×H270mm |

JAN:4963264 501064

DB #898084

| | |
|---|---|
|  #898087 UNITEA ワンタッチ ティーポット 460ml ¥2,200 満水容量 460ml 寸法 φ80×W140×H100mm JAN:4963264 500197 |  #898088 UNITEA ワンタッチ ティーポット 720ml ¥2,400 満水容量 720ml 寸法 φ80×W150×H125mm JAN:4963264 500203 |
|---|---|

| | | |
|--|---|---|
|  グレー #865538 |  ブラウン #865539 |  ネイビー #865540 |
|--|---|---|

マグ ¥700

| | |
|----|----------------|
| 容量 | 250ml |
| 寸法 | φ80×W105×H90mm |

ホワイト #865537

4ヶ単位出荷



プアオーバーケトル 900ml

ケース入数 18

¥12,000

| | |
|------|-----------------|
| 満水容量 | 900ml |
| 寸法 | φ90×W225×H135mm |

ホワイト JAN:4963264 501026

ブラック JAN:4963264 501040

ホワイト #898085

ブラック #898086



プアオーバーケトル 430ml (ステンレス)

ケース入数 24

¥3,000 (ブラック)

¥3,500

| | |
|------|---------------|
| 満水容量 | 430ml |
| 寸法 | φ67×D90×H90mm |

ステンレス JAN:4963264 504591

ブラック JAN:4963264 504607

ステンレス #872895

ブラック #872896

- bonmac
- ACCESSORIES
- COFFEE MILL
- HOME MACHINE / ROASTER
- COFFEE TOOLS
- HARIO
- RIVERS
- 63 / KINTO
- BIALETTI / BODUM
- ORIGAMI / ZEROJAPAN
- THERMOS / ALFI / THERMO MUG / CAFFLANO
- ESPRO
- PARTS LIST
- PRICE & CODE LIST



1919年にアルフォンゾ・ピアレッティによって設立。モカの爆発的ヒットで世界中に直火式マシンを広めました。「モカエキスプレス」は、エスプレッソの本場イタリアを代表する逸品。簡単で美味しいエスプレッソを楽しめます。



IH 対応の直火式エスプレッソメーカー



レッド

#898150



ブラック

#898151

Moka Induction
モカ インダクション 6cup 用
¥8,000

| | |
|-------|------------------|
| 杯数 | 6杯用 |
| 寸法 | W195×D110×H210mm |
| 容量(約) | 280ml |
| 重量(約) | 670g |

レッド JAN:8006363 007764
ブラック JAN:8006363 007961

ケース入数
4

エキスプレス(特急)の名の通り、蒸気のかで一気に手早く抽出できる直火式のエスプレッソメーカー



#879430

ヴィーナス 2 カップ

¥4,500

| | |
|----|-----------------|
| 寸法 | W80×D105×H135mm |
| 重量 | 約330g |

JAN:8006363 016988

ケース入数
6

#879431

ヴィーナス 4 カップ

¥5,000

| | |
|----|-----------------|
| 寸法 | W95×D125×H175mm |
| 重量 | 約500g |

JAN:8006363 016827

ケース入数
6

#879432

ヴィーナス 6 カップ

¥6,000

| | |
|----|------------------|
| 寸法 | W105×D132×H197mm |
| 重量 | 約620g |

JAN:8006363 016834

ケース入数
6



MOKA EXPRESS
(モカエキスプレス)

ケース入数
6

#889085

モカエキスプレス 1杯用

¥4,200

| | |
|----|-----------------|
| 杯数 | 1杯用 |
| 寸法 | W70×D130×H135mm |

JAN:8006363 011617

#889087

モカエキスプレス 3杯用

¥4,800

| | |
|----|-----------------|
| 杯数 | 3杯用 |
| 寸法 | W90×D160×H165mm |

JAN:8006363 011624

#889089

モカエキスプレス 6杯用

¥5,300

| | |
|----|------------------|
| 杯数 | 6杯用 |
| 寸法 | W105×D185×H210mm |

JAN:8006363 011631

#889086

モカエキスプレス 2杯用

¥4,500

| | |
|----|-----------------|
| 杯数 | 2杯用 |
| 寸法 | W80×D140×H145mm |

JAN:8006363 011686

#889088

モカエキスプレス 4杯用

¥5,000

| | |
|----|-----------------|
| 杯数 | 4杯用 |
| 寸法 | W95×D165×H185mm |

JAN:8006363 011648

#889090

モカエキスプレス 9杯用

¥8,000

| | |
|----|------------------|
| 杯数 | 9杯用 |
| 寸法 | W115×D205×H240mm |

JAN:8006363 011655

スペア・オプションパーツはP89に掲載しています。

モカエキスプレスの形をしたエスプレッソ&ミルクスチームマシン



シルバー

#865225



レッド

#865224

Mokissima

CF43

¥35,000

| | |
|---------|------------------|
| 容量(約) | 800ml |
| 寸法 | W290×D210×H345mm |
| 重量(約) | 3.3kg |
| 電源:消費電力 | 100V:1250W |

シルバー JAN:8001306 004091
レッド JAN:8001306 004048

| | | |
|----------|-------------------|-----------------------|
| コーヒーマルター | 1杯用・2杯用 粉フィルター | カフェノド用・カプセル用 フィルター |
| 1杯用抽出ノズル | タンパー・計量スプーン | |

ケース入数
2

やわらかな丸みを帯びたデザインが印象的な
コーヒーマーカー



4杯用

#850213 4杯用

¥4,000

| | |
|-------|------------------------------|
| 杯数 | 4杯用 |
| 容量(約) | 200ml |
| 寸法 | φ75×H190mm (取っ手込み:W140mm) |

JAN:8006363 013291

ステンレス製
直火式コーヒーマーカー
Class

ケース入数
6

#850220 2杯用

¥3,500

| | |
|-------|------------------------------|
| 杯数 | 2杯用 |
| 容量(約) | 110ml |
| 寸法 | φ70×H170mm (取っ手込み:W130mm) |

JAN:8006363 013277

#850212 6杯用

¥5,000

| | |
|-------|------------------------------|
| 杯数 | 6杯用 |
| 容量(約) | 290ml |
| 寸法 | φ85×H220mm (取っ手込み:W150mm) |

JAN:8006363 013307

ファッションの都からPOP 且つスタイリッシュな
イタリアンコーヒーマーカー



イエロー

#850222



レッド

#850221



ライトブルー

#850223

直火式コーヒーマーカー
Rainbow 3杯用

¥5,000

| | |
|-------|-----------------|
| 容量(約) | 160cc |
| 寸法 | W130×D90×H170mm |
| 重量(約) | 385g |

レッド JAN:8006363 018470
イエロー JAN:8006363 018548
ライトブルー JAN:8006363 018661

ケース入数
6

ミルクをリッチ & クリーミーに
泡立てるミルクフローサー



ミルクフローサー

#899301

MKO1

¥12,500

| | |
|---------|---------------------------|
| 容量(約) | 125cc(泡立て時) 250cc(加熱時) |
| 寸法 | W160×D100×H185mm |
| 重量(約) | 1kg |
| 電源:消費電力 | 100V 50/60Hz :500W |

JAN:8001306 004053

泡立てリング1個

ケース入数
6



1944年、デンマークのコペンハーゲンで設立されたボダム。
センスが光る北欧らしいおしゃれなデザインと飽きのこないシンプルなフォルム、
使い勝手の良い実用的な機能が世界中で愛されています。

火を使わない電気式サイフォンで
香り高いコーヒーが淹れられます



ePEBO
#897954
サイフォン式コーヒーメーカー
容量 1ℓ
寸法 W232×D200×H375mm
重量(約) 1.7kg
電源・消費電力 100V:1000W
ケール長さ 約75cm
JAN:0699965 359973
箱寸法: W425×D205×H330mm 箱重量: 3.1kg
ケース寸法: W435×D440×H355mm ケース重量: 7.2kg

フレンチプレス式でコーヒー豆の旨味と香りが凝縮され、
コクのある極上の味わいが楽しめます



KENYA
coffee maker
#889093
ボダム ケニア
0.35ℓ 12oz
¥3,000
JAN:0727015 846125 #10682-01
ケース寸法: W315×D216×H187mm ケース重量: 1.9kg



CHAMBORD
coffee maker
#886933
ボダム シャンボール
0.35ℓ 12oz
¥4,000
JAN:0727015 100074 #1923-16
ケース寸法: W275×D267×H208mm ケース重量: 2.5kg



BRAZIL
coffee maker
#889502
ボダム ブラジル
0.35ℓ 12oz
¥3,000
寸法 W130×D80×H158mm
重量(約) 335g
JAN:0727015 999685 #10949-01
ケース寸法: W308×D209×H180mm ケース重量: 1.9kg



CHAMBORD
coffee maker
#886932
ボダム シャンボール
0.5ℓ 17oz
¥5,000
JAN:0727015 141718 #1924-16
ケース寸法: W475×D249×H213mm ケース重量: 3.3kg



COLUMBIA
double wall coffee maker
#886931
ボダムコロンビア
0.35ℓ 12oz
¥10,000
JAN:0727015 322506 #1303-16
箱寸法: W135×D110×H168mm 箱重量: 570g
ケース寸法: W290×D230×H195mm ケース重量: 2.5kg

#889597
ボダムコロンビア
0.5ℓ 17oz
¥11,000
JAN:0727015 055640 #11055-16
箱寸法: W141×D141×H150mm 箱重量: 690g
ケース寸法: W307×D307×H177mm ケース重量: 3.0kg

#886930
ボダムコロンビア
1.0ℓ 34oz
¥12,000
JAN:0727015 302799 #1308-16
箱寸法: W177×D139×H214mm 箱重量: 1,010g
ケース寸法: W375×D300×H235mm ケース重量: 4.5kg



ASSAM
#872761
ティープレス 0.5ℓ
¥3,000
寸法 W158×D117×H124mm
重量(約) 241g
JAN:727015 233512
箱寸法: W140×D140×H135mm 箱重量: 386g
ケース寸法: W290×D432×H150mm ケース重量: 2.31kg

タンブラー型のフレンチプレス
コーヒーメーカー



(ブラック)
#872762



(レッド)
#872763



(オフホワイト)
#872764

TRAVEL PRESS SET
フレンチプレスコーヒーメーカー
(タンブラーリッド付き)
容量 0.35ℓ
寸法 W90×D80×H170mm
重量(約) 219g
JAN:699965 061999
レッド JAN:699965 062057
オフホワイト JAN:699965 062118
箱寸法: W85×D85×H215mm 箱重量: 380g
ケース寸法: W265×D180×H225mm ケース重量: 2.28kg

ケース単位出荷

外気の影響を受けにくい二重構造は優れた保冷・保温性を発揮します



0.25L



0.35L

PAVINA OUTDOOR
ダブルウォールタンブラー
0.25ℓ (2pieces)
#872765
¥2,000
寸法 Φ89×H92mm
重量(約) 108g
JAN:699965 422530
箱寸法: W90×D180×H95mm 箱重量: 271g
ケース寸法: W380×D300×H210mm ケース重量: 3.25kg

プラスチック製

PAVINA OUTDOOR
ダブルウォールタンブラー
0.35ℓ (2pieces)
#872766
¥2,500
寸法 Φ88×H116mm
重量(約) 133g
JAN:699965 422592
箱寸法: W90×D180×H125mm 箱重量: 359g
ケース寸法: W375×D295×H265mm ケース重量: 4.30kg

プラスチック製



PAVINA
#886973
ダブルウォールグラス
0.25ℓ (2pieces)
¥3,314
寸法 Φ88×H89mm
JAN:0727015 530338
箱寸法: W200×D105×H110mm 箱重量: 514g
ケース寸法: W425×D350×H127mm ケース重量: 4.1kg

ガラス製



#886974
ダブルウォールグラス
0.35ℓ (2pieces)
¥3,790
寸法 Φ86×H116mm
JAN:0727015 534268
箱寸法: W200×D100×H130mm 箱重量: 559g
ケース寸法: W420×D325×H155mm ケース重量: 4.4kg

ガラス製



#886972
ダブルウォールグラス
0.45ℓ (2pieces)
¥4,743
寸法 Φ81×H142mm
JAN:0727015 534329
箱寸法: W195×D100×H160mm 箱重量: 625g
ケース寸法: W410×D330×H190mm ケース重量: 4.8kg

ガラス製

掲載商品の価格はすべて税抜価格を表示しております。



ORIGAMI
JAPAN

彩色豊かな千代紙を緻密に折り、形を作り上げる日本伝統の遊び、折り紙。折り紙が折られていく様子は、陶磁器をつくる工程にも似ていることから、この器を「ORIGAMI」と名付けました。使うことに満足を感じていただけるように。そして、いつまでもそばに置いていただけるように。ORIGAMIは伝統の技術を活かし、ただ美しいだけではない「こだわり」を形にしています。

| | | | | | |
|-----|------------------------|-------------------|------------------------|--------------------|-------------------|
| | 6oz ホワイト #850122 | | 8oz ホワイト #899874 | | |
| 6oz | ピンク #850123 | レッド #850124 | オレンジ #850125 | イエロー #850126 | ターコイズ #850127 |
| 8oz | #899875 | #899876 | #899877 | #899878 | #899879 |
| 6oz | ネイビー #850128 | ブラウン #850129 | ブラック #850130 | パープル #850131 | グリーン #850132 |
| 8oz | #899880 | #899881 | #899882 | #899883 | #899884 |
| 6oz | マットベージュ #872818 | マットグレー #872819 | マットピンク #872820 | マットグリーン #872821 | マットブルー #872822 |
| 8oz | #872823 | #872824 | #872825 | #872826 | #872827 |



ORIGAMI 6oz ラテボウル
(ホワイト)

¥1,000
(15色)

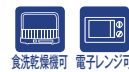

| | |
|-------|---------------|
| 寸法 | φ90×113×H60mm |
| 重量(約) | 250g |
| 本体材質 | 磁器(日本製) |

ホワイト JAN:4536058 764763 ブラック JAN:4536058 764848
 ピンク JAN:4536058 764770 パープル JAN:4536058 764855
 レッド JAN:4536058 764787 グリーン JAN:4536058 764862
 オレンジ JAN:4536058 764794 マットベージュ JAN:4536058 761205
 イエロー JAN:4536058 764800 マットグレー JAN:4536058 761212
 ターコイズ JAN:4536058 764817 マットピンク JAN:4536058 761229
 ネイビー JAN:4536058 764824 マットグリーン JAN:4536058 761236
 ブラウン JAN:4536058 764831 マットブルー JAN:4536058 761243

ORIGAMI 8oz ラテボウル
(ホワイト)

¥1,100
(15色)



| | |
|-------|----------------|
| 寸法 | φ100×125×H57mm |
| 重量(約) | 250g |
| 本体材質 | 磁器(日本製) |

ホワイト JAN:4536058 764121 ブラック JAN:4536058 764206
 ピンク JAN:4536058 764138 パープル JAN:4536058 764213
 レッド JAN:4536058 764145 グリーン JAN:4536058 764220
 オレンジ JAN:4536058 764152 マットベージュ JAN:4536058 761151
 イエロー JAN:4536058 764169 マットグレー JAN:4536058 761168
 ターコイズ JAN:4536058 764176 マットピンク JAN:4536058 761175
 ネイビー JAN:4536058 764183 マットグリーン JAN:4536058 761182
 ブラウン JAN:4536058 764190 マットブルー JAN:4536058 761199

| | | | | |
|--------------------|-------------------|-------------------|--------------------|-------------------|
| ピンク #872859 | レッド #872860 | オレンジ #872861 | イエロー #872862 | ターコイズ #872863 |
| ネイビー #872864 | ブラウン #872865 | ブラック #872866 | パープル #872867 | グリーン #872868 |
| マットベージュ #872869 | マットグレー #872870 | マットピンク #872871 | マットグリーン #872872 | マットブルー #872873 |

ORIGAMI
6/8oz ラテボウルソーサー

¥700 (ホワイト)
¥800 (15色)



| | |
|-------|------------|
| 寸法 | φ140×H23mm |
| 重量(約) | 200g |
| 本体材質 | 磁器(日本製) |

ホワイト JAN:4536058 764237 ブラック JAN:4536058 764312
 ピンク JAN:4536058 764244 パープル JAN:4536058 764329
 レッド JAN:4536058 764251 グリーン JAN:4536058 764336
 オレンジ JAN:4536058 764268 マットベージュ JAN:4536058 761250
 イエロー JAN:4536058 764275 マットグレー JAN:4536058 761267
 ターコイズ JAN:4536058 764282 マットピンク JAN:4536058 761274
 ネイビー JAN:4536058 764299 マットグリーン JAN:4536058 761281
 ブラウン JAN:4536058 764305 マットブルー JAN:4536058 761298



ホワイト
#872858

| | | | | |
|--------------------------------------|-------------------|--------------------|-------------------|--------------------|
| ブラック #872829 | オレンジ #872830 | イエロー #872831 | ターコイズ #872832 | マットベージュ #872833 |
| アロマカップ PINOT アロマカップ #872839 | #872840 | #872841 | #872842 | #872843 |
| マットグレー #872834 | マットピンク #872835 | マットグリーン #872836 | マットブルー #872837 | |
| アロマカップ PINOT アロマカップ #872844 | #872845 | #872846 | #872847 | |

ホワイト
#872828

ORIGAMI
アロマカップ
(ホワイト)

¥1,200
(9色)

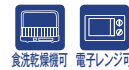

| | |
|-------|---------------|
| 寸法 | φ80×105×H73mm |
| 重量(約) | 230g |
| 本体材質 | 磁器(日本製) |

ホワイト JAN:4536058 761403 マットベージュ JAN:4536058 761458
 ブラック JAN:4536058 761410 マットグレー JAN:4536058 761465
 オレンジ JAN:4536058 761427 マットピンク JAN:4536058 761472
 イエロー JAN:4536058 761434 マットグリーン JAN:4536058 761489
 ターコイズ JAN:4536058 761441 マットブルー JAN:4536058 761496

PINOT
ホワイト
#872838

ORIGAMI
PINOT アロマカップ
(ホワイト)

¥1,200
(9色)



| | |
|-------|---------------|
| 寸法 | φ75×105×H73mm |
| 重量(約) | 230g |
| 本体材質 | 磁器(日本製) |

ホワイト JAN:4536058 761809 マットベージュ JAN:4536058 761854
 ブラック JAN:4536058 761816 マットグレー JAN:4536058 761861
 オレンジ JAN:4536058 761823 マットピンク JAN:4536058 761878
 イエロー JAN:4536058 761830 マットグリーン JAN:4536058 761885
 ターコイズ JAN:4536058 761847 マットブルー JAN:4536058 761892

| | | | | |
|-------------------|-------------------|--------------------|-------------------|--------------------|
| ブラック #872849 | オレンジ #872850 | イエロー #872851 | ターコイズ #872852 | マットベージュ #872853 |
| マットグレー #872854 | マットピンク #872855 | マットグリーン #872856 | マットブルー #872857 | |



ホワイト
#872848

ORIGAMI アロマカップ兼用ソーサー

¥800 (ホワイト)
¥900 (9色)



| | |
|-------|------------|
| 寸法 | φ152×H20mm |
| 重量(約) | 180g |
| 本体材質 | 磁器(日本製) |

ホワイト JAN:4536058 761601 マットベージュ JAN:4536058 761656
 ブラック JAN:4536058 761618 マットグレー JAN:4536058 761663
 オレンジ JAN:4536058 761625 マットピンク JAN:4536058 761670
 イエロー JAN:4536058 761632 マットグリーン JAN:4536058 761687
 ターコイズ JAN:4536058 761649 マットブルー JAN:4536058 761694

ORIGAMIとZEROJAPANは、お好きなアイテムをお選びいただき、店舗や社名等のロゴを入れたオリジナル品のオーダーを承っております。詳しくは担当営業にお問い合わせください。

日本生まれのZEROJAPANは、『見て、さわって、使って気持ちの良い商品』をコンセプトに
試行錯誤を重ね、アメリカをはじめ「Made in JAPAN」のクオリティの高さが評価され人気を
得ています。



ホワイト S
#865293
ホワイト L
#865300



ブラック
#865294
ジーンズブルー
#865292

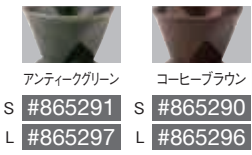

アンティークグリーン
#865291
コーヒーブラウン
#865290



トマト
#865289
#865295

コーヒードリッパー S
BKK-15S

¥1,400
本体材質 陶器
杯数 1~2杯用
寸法 W100×D130×H82mm
重量(約) 280g

ホワイト JAN:4940316 800016
ブラック JAN:4940316 818110
ジーンズブルー JAN:4940316 818141
アンティークグリーン JAN:4940316 818134
コーヒーブラウン JAN:4940316 818103
トマト JAN:4940316 818127
箱寸法: W102×D123×H110mm 箱重量: 45g
ケース寸法: W500×D325×H380mm ケース重量: 16kg

ケース入数 48
扇型
濾型フィルター使用



木製ドリッパースタンド(さくら)
#865999 WDS-15

¥6,500
寸法 W120×D142×H153mm
重量(約) 350g
JAN:4940316 201202



木製フィルターホルダー(さくら)
#865998 WFS-O1

¥2,500
寸法 W63×D179×H75mm
重量(約) 200g
JAN:4940316 201301



ノーブルブラック
2人用 #871050
3人用 #865306
アンティークグリーン
#871053
#865305
アンティークゴールド
#871049
#865304



アンティークシルバー
2人用 #871048
3人用 #865303
ジーンズブルー
#871052
#865302
アンティークブラウン
#871051
#865301

ユニバーサル
ティーポット 2人用
(アンティークカラーシリーズ)
¥2,200

容量 350cc
寸法 W140×D90×H100mm
重量(約) 280g
付属品 7人、茶こし:18-8ステンレス

ノーブルブラック JAN:4940316 802362
アンティークグリーン JAN:4940316 802386
アンティークゴールド JAN:4940316 801921
アンティークシルバー JAN:4940316 801938
ジーンズブルー JAN:4940316 218316
アンティークブラウン JAN:4940316 801945
箱寸法: W125×D85×H133mm 箱重量: 40g
ケース寸法: W510×D305×H360mm ケース重量: 12.5kg

ユニバーサル
ティーポット 3人用
(アンティークカラーシリーズ)
¥2,500

容量 450cc
寸法 W150×D100×H100mm
重量(約) 400g
付属品 7人、茶こし:18-8ステンレス

ノーブルブラック JAN:4940316 802461
アンティークグリーン JAN:4940316 801815
アンティークゴールド JAN:4940316 801822
アンティークシルバー JAN:4940316 801839
ジーンズブルー JAN:4940316 217012
アンティークブラウン JAN:4940316 801846
箱寸法: W137×D114×H133mm 箱重量: 45g
ケース寸法: W560×D360×H350mm ケース重量: 17.5kg



バナナ #865457
ピンク #865458
アーティチョーク #865454
ジーンズブルー #850263
キャロット #865459
トマト #865460
スモール #865977
#865978
#865979
#898761
#865981
#865982



スチールグレイ #850262
アクアミスト #850256
タンジェリン #850260
ウーロンティー #865970
ヒヤシンス #865971
バイオレット #865972
スモール #850253
#898665
#898666
#865986
#865987
#865988



カーキ #865973
ダークチョコレート #865974
バーガンディ #865975
キウイ #850257
ローズ #850258
イエローペッパー #850259
ホワイト #865967
スモール #865989
#865990
#865991
#850252
#898664
#850254
#865976



スモール アイボリー
#850255



ラージ アイボリー
#850261

カフェマグ スモール
¥1,100
容量 200cc
寸法 W120×D80×H75mm
重量(約) 180g

アイボリー JAN:4940316 401213
バナナ JAN:4940316 401022
ピンク JAN:4940316 401053
アーティチョーク JAN:4940316 401015
ジーンズブルー JAN:4940316 401237
キャロット JAN:4940316 401046
トマト JAN:4940316 401077
スチールグレイ JAN:4940316 401220
アクアミスト JAN:4940316 401169
タンジェリン JAN:4940316 401206
ウーロンティー JAN:4940316 401145
ヒヤシンス JAN:4940316 401107
バイオレット JAN:4940316 401152
カーキ JAN:4940316 401114
ダークチョコレート JAN:4940316 401091
バーガンディ JAN:4940316 401084
キウイ JAN:4940316 401176
ローズ JAN:4940316 401183
イエローペッパー JAN:4940316 401190
ホワイト JAN:4940316 401008
箱寸法: W110×D86×H83mm 箱重量: 30g
ケース寸法: W290×D480×H360mm ケース重量: 11.2kg

カフェマグ ラージ
¥1,300
容量 300cc
寸法 W130×D88×H108mm
重量(約) 270g

アイボリー JAN:4940316 402197
バナナ JAN:4940316 402029
ピンク JAN:4940316 402050
アーティチョーク JAN:4940316 402012
ジーンズブルー JAN:4940316 402272
キャロット JAN:4940316 402043
トマト JAN:4940316 404009
スチールグレイ JAN:4940316 402265
アクアミスト JAN:4940316 402173
タンジェリン JAN:4940316 402180
ウーロンティー JAN:4940316 402142
ヒヤシンス JAN:4940316 402104
バイオレット JAN:4940316 402159
カーキ JAN:4940316 402111
ダークチョコレート JAN:4940316 402098
バーガンディ JAN:4940316 402081
キウイ JAN:4940316 402166
ローズ JAN:4940316 402234
イエローペッパー JAN:4940316 402210
ホワイト JAN:4940316 402005
箱寸法: W125×D86×H110mm 箱重量: 40g
ケース寸法: W335×D515×H360mm ケース重量: 16kg



アイボリー
200 #898160
150 #898155
ウーロンティー
#898162
#898157



200
ホワイト
#865286

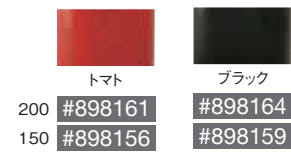

トマト
200 #898161
150 #898156
ブラック
#898164
#898159

コーヒー
キャニスター 200
CO-200
¥2,600

本体材質 陶器
容量 800cc
寸法 φ105×H160mm
重量(約) 680g
付属品 シリコンパッキン
ホワイト JAN:4940316 101304
アイボリー JAN:4940316 101342
トマト JAN:4940316 101311
ウーロンティー JAN:4940316 101335
スチールグレイ JAN:4940316 101328
ブラック JAN:4940316 101359
ジーンズブルー JAN:4940316 101366
箱寸法: W110×D128×H170mm 箱重量: 60g
ケース寸法: W460×D400×H370mm ケース重量: 18.5kg



150
ホワイト
#898154

コーヒー
キャニスター 150
CO-150
¥2,400

本体材質 陶器
容量 400cc
寸法 φ105×H126mm
重量(約) 650g
付属品 シリコンパッキン
ホワイト JAN:4940316 101502
アイボリー JAN:4940316 101540
トマト JAN:4940316 101519
ウーロンティー JAN:4940316 101533
スチールグレイ JAN:4940316 101526
ブラック JAN:4940316 101557
ジーンズブルー JAN:4940316 101564
箱寸法: W115×D115×H135mm 箱重量: 50g
ケース寸法: W360×D475×H285mm ケース重量: 18.3kg



スチールグレイ
200 #898163
150 #898158
ジーンズブルー
#850250
#850251



スクエアキャニスター S
#865284
SC-44
¥2,000

本体材質 陶器
容量 400cc
寸法 W82×D82×H125mm
重量 450g
付属品 シリコンパッキン
JAN:4940316 144004
箱寸法: W110×D85×H135mm 箱重量: 40g
ケース寸法: W340×D350×H415mm ケース重量: 18.5kg

スクエアキャニスター M
#865283
SC-43
¥3,000

本体材質 陶器
容量 900cc
寸法 W105×D105×H160mm
重量 860g
付属品 シリコンパッキン
JAN:4940316 143007
箱寸法: W140×D110×H165mm 箱重量: 65g
ケース寸法: W440×D440×H310mm ケース重量: 23kg

THERMOS

魔法瓶のパイオニアとして守り育ててきた断熱技術と、ユニークな生活快適発想を柔軟に組みあわせ、もっとおいしく、パツと便利で、ほっとこちよい、夢ある暮らしをこれからも創造します。



サーモス
卓上用真空断熱
ステンレスポット
THX-701 ケース入数
6
¥5,000

| | |
|------|------------------|
| 容量 | 0.7ℓ |
| 寸法 | W120×D190×H165mm |
| 重量 | 0.5kg |
| 保温効力 | 保温効力(10h)58℃以上 |
| 保冷効力 | 保冷効力(10h)12℃以下 |

KOT JAN:4562344 368797
SMI JAN:4562344 368780

サーモス
卓上用真空断熱
ステンレスポット
THX-1001 ケース入数
6
¥5,500

| | |
|------|------------------|
| 容量 | 1.0ℓ |
| 寸法 | W125×D190×H190mm |
| 重量 | 0.6kg |
| 保温効力 | 保温効力(10h)66℃以上 |
| 保冷効力 | 保冷効力(10h)11℃以下 |

KOT JAN:4562344 368810
SMI JAN:4562344 368803



KOT(コトプキ)
0.7ℓ #872930
1.0ℓ #872932
1.5ℓ #872928



SMI(スミ)
0.7ℓ #872931
1.0ℓ #872933
1.5ℓ #872929

サーモス
卓上用真空断熱
ステンレスポット
THX-1501 ケース入数
6
¥6,000

| | |
|------|------------------|
| 容量 | 1.5ℓ |
| 寸法 | W125×D190×H230mm |
| 重量 | 0.7kg |
| 保温効力 | 保温効力(10h)72℃以上 |
| 保冷効力 | 保冷効力(10h)10℃以下 |

KOT JAN:4562344 368834
SMI JAN:4562344 368827



350 MTBK(マツブラック) #871000
480 MTBK(マツブラック) #871004



SPK(シェルピンク) #871001
PRW(パールホワイト) #871002
SBR(ストロベリーレッド) #871003
350 #871001
480 #871005 #871006 #871007

サーモス
真空断熱ケータイマグ
JNW-350 ケース入数
12
¥5,500

| | |
|------|----------------|
| 容量 | 0.35ℓ |
| 寸法 | W65×D65×H165mm |
| 重量 | 0.2kg |
| 保温効力 | 保温効力(6h)65℃以上 |
| 保冷効力 | 保冷効力(6h)11℃以下 |

MTBK JAN:4562344 364706
SPK JAN:4562344 364713
PRW JAN:4562344 364720
SBR JAN:4562344 364737

JNW-480 ケース入数
12
¥6,000

| | |
|------|----------------|
| 容量 | 0.48ℓ |
| 寸法 | W65×D65×H210mm |
| 重量 | 0.2kg |
| 保温効力 | 保温効力(6h)69℃以上 |
| 保冷効力 | 保冷効力(6h)10℃以下 |

MTBK JAN:4562344 364744
SPK JAN:4562344 364751
PRW JAN:4562344 364768
SBR JAN:4562344 364775

はじめは、1914年。一組の夫婦が、実用的な家庭用品をつくるためにアルミニウムの新素材を成形する会社をドイツに設立。ガラス瓶と自社製の金属ケースを組み合わせた保温容器という新しいコンセプトの製品を開発し、これがやがて、高級魔法瓶ブランドとして知られる「alfi (アルフィ)」の礎となりました。クラシカルでありながら限りなくモダンなそのデザインは流行に左右されることなく、100年以上の時を超えて、今なお世界中で愛され続けています。



#872888
Hotello
AFTD-600S (SM) ケース入数
6
¥15,000

| | |
|-------|------------------|
| 寸法 | W155×D125×H165mm |
| 容量(約) | 0.6ℓ |
| 重量(約) | 0.6kg |

JAN:4562344 354394

#872889
Hotello
AFTD-1000S (SM) ケース入数
6
¥20,000

| | |
|-------|------------------|
| 寸法 | W155×D125×H205mm |
| 容量(約) | 1.0ℓ |
| 重量(約) | 0.7kg |

JAN:4562344 354400

#850242
Flow motion
AFJA-1000 (CLR) ケース入数
6
¥8,000

| | |
|-------|----------------|
| 寸法 | W85×D85×H300mm |
| 容量(約) | 1.0ℓ |
| 重量(約) | 0.6kg |

JAN:4562344 354370

#850243
Flow motion
AFJB-750 (CLR) ケース入数
6
¥10,000

| | |
|-------|----------------|
| 寸法 | W85×D85×H305mm |
| 容量(約) | 0.75ℓ |
| 重量(約) | 0.6kg |

JAN:4562344 364218

APG
#872882

AWH
#872883

CGY
#872884

HCC
#872885

ITR
#872886

PWB
#872887

Tumbler
AFDC-260 ケース入数
12
¥3,000

| | |
|-------|----------------|
| 寸法 | W80×D80×H110mm |
| 容量(約) | 260ml |
| 重量(約) | 0.2kg |
| 口径(約) | 75mm |
| 保冷効力 | 10℃以下(1h) |

APG JAN:4562344 368162
AWH JAN:4562344 368179
CGY JAN:4562344 368193
HCC JAN:4562344 368209
ITR JAN:4562344 368186
PWB JAN:4562344 368216

thermo mug

thermo mugは、スタイリッシュなデザインと優れた保温・保冷機能を備える二重構造のキッチンウェアブランドとして2000年に日本で誕生しました。ブランドコンセプトは「感度=SENSITIVITY」。thermo mugのデザインはファッショントレンドをはじめ、様々な情報に敏感に感応しながら生まれ、キッチン雑貨の枠に留まらず、ファッションアイテムとしてライフスタイルを彩ります。



BLACK
#872812



WHITE
#872813



PINK
#872814



ICE BLUE
#872815



PALE VIOLET
#872816



CITRUS YELLOW
#872817

UMBRELLA BOTTLE MINI

ケース入数 6

| | |
|------|--------------------------|
| 容量 | 190ml |
| 寸法 | φ55×H165mm |
| 重量 | 180g |
| 保温効力 | 3時間後:74℃以上 6時間後:55℃以上 |
| 保冷効力 | 3時間後:6℃以下 6時間後:7℃以下 |

| | |
|---------------|--------------------|
| BLACK | JAN:4549403 463860 |
| WHITE | JAN:4549403 463877 |
| PINK | JAN:4549403 463884 |
| ICE BLUE | JAN:4549403 463914 |
| PALE VIOLET | JAN:4549403 463907 |
| CITRUS YELLOW | JAN:4549403 463891 |



SLATE GRAY
#871039



WHITE
#871040



IVORY
#871038



CITRUS YELLOW
#873138

MINI TANK

ケース入数 6

| | |
|-------|--------------------------|
| 容量 | 300ml |
| 寸法 | φ100×H110mm |
| 重量(約) | 320g |
| 保温効力 | 3時間後:70℃以上 6時間後:55℃以上 |
| 保冷効力 | 3時間後:7℃以下 6時間後:10℃以下 |

| | |
|---------------|--------------------|
| SLATE GRAY | JAN:4549403 339684 |
| WHITE | JAN:4549403 339660 |
| IVORY | JAN:4549403 339677 |
| CITRUS YELLOW | JAN:4549403 407673 |



Cafflano

FOR GREAT COFFEE

"フレッシュコーヒー×アウトドア"をコンセプトに、高機能かつデザイン性の高いコーヒーグッズを展開する Cafflano (カフラーノ)。これまで発売してきた商品は、SCA World of Coffee で The Best Products Award をはじめ、数々のデザイン賞を受賞。Cafflano があれば、いつでもどこでも、気軽にこだわりの淹れたてコーヒーが楽しめます。



レッド
#872890



ブラック
#872891



アイボリー
#872892

ポータブルコーヒーメーカー GO BREW (ゴープリュウ)

¥4,000

| | |
|----|------------|
| 容量 | 380ml |
| 寸法 | φ80×H205mm |
| 重量 | 283g |

レッド JAN:88094449 40062
ブラック JAN:88094449 40055
アイボリー JAN:88094449 40079
ペーパーフィルター (25枚)



ブラック
#871546



レッド
#871547

オールインワン コーヒーメーカー クラシック

¥10,000

| | |
|----|--|
| 容量 | 450ml (タンブラー抽出時250ml) 270ml (ドリップケトル) |
| 寸法 | φ90×H195mm |
| 重量 | 470g |

ブラック JAN:88094449 40000
レッド JAN:88094449 40017



ブラック
#871548



レッド
#871549

フレンチプレス コーヒーメーカー コンパクト

¥7,000

| | |
|----|-------------|
| 容量 | 220ml |
| 寸法 | φ110×H120mm |
| 重量 | 220g |

ブラック JAN:88094449 40024
レッド JAN:88094449 40031



#871545

コンパクト エスプレッソメーカー コンプレッソ

¥8,000

| | |
|----|--------------------|
| 容量 | 80ml(水)、15g(コーヒー豆) |
| 寸法 | W100×D70×H175mm |
| 重量 | 200g |

JAN:88094449 40048

- bonmac
- ACCESSORIES
- COFFEE MILL
- HOME MACHINE / ROASTER
- COFFEE TOOLS
- HARIO
- RIVERS
- 63 / KINTO
- BIALETTI / BODUM
- ORIGAMI / ZEROJAPAN
- THERMOS / ALFI / THERMO MUG / CAFFLANO
- ESPRO
- PARTS LIST
- PRICE & CODE LIST



カナダのバンクーバー発ESPRO PRESS(エスプロ プレス)は、創立者の一人である Bruce Constantine の想いから始まりました。従来のフレンチプレスでは不可能だった「微粉のないクリアな舌触り」と「コーヒーオイルを含んだ深く豊かな味わい」の両立を実現した、新しいタイプのコーヒーツールです。

クラシックなデザインのガラスボディ・モデル



エスプロ・プレス
#898125
P5

| | |
|-------|-----------------|
| 寸法 | φ95×H225×W145mm |
| 容量 | 530mℓ |
| 重量(約) | 600g |

JAN:0628233 300225
箱 寸法: W160×D110×H240mm 箱 重量: 0.73kg
ケース寸法: W260×D340×H270mm ケース重量: 3.5kg

ケース入数
4

スタイリッシュなフレームの入門用モデル



エスプロ・プレス
#898124
P3

| | |
|-------|-----------------|
| 寸法 | φ95×H225×W145mm |
| 容量 | 530mℓ |
| 重量(約) | 430g |

JAN:0628233 300843
箱 寸法: W160×D110×H240mm 箱 重量: 0.58kg
ケース寸法: W340×D260×H270mm ケース重量: 3.0kg

ケース入数
4



エスプロ・プレス
#898126
P5 コパー

| | |
|-------|-----------------|
| 寸法 | φ95×H225×W145mm |
| 容量 | 530mℓ |
| 重量(約) | 600g |

JAN:0628233 300966
箱 寸法: W160×D110×H240mm 箱 重量: 0.74kg
ケース寸法: W260×D340×H270mm ケース重量: 4.0kg

ケース入数
4



エスプロ・プレス
#898127
P7 (ミラー仕上げ)

| | |
|-------|-----------------|
| 寸法 | φ95×H230×W140mm |
| 容量 | 530mℓ |
| 重量(約) | 860g |

JAN:0628233 300967
箱 寸法: W160×D110×H240mm 箱 重量: 1.08kg
ケース寸法: W390×D285×H320mm ケース重量: 5.0kg

ケース入数
4

ステンレスのボディが美しいオリジナル・モデル

エスプロ・プレスの特長

Double Micro-Filter (ダブル・マイクロフィルター)

■特許取得の技術

ESPRO のコーヒー用ダブル・マイクロフィルターは、米国特許および国際特許を取得しています。

■バスケット型の二層フィルター

研究の末に辿り着いた、上部のフチにパッキングを用いた新しいフォルム。二層のフィルターはワンタッチで取り外しができるので、メンテナンスも簡単です。

■高密度ステンレスメッシュ

外側フィルターは従来品の約 9 倍、内側は約 12 倍の細かさで、ほとんどの微粉をキャッチします。フレンチプレス特有の微粉によるざらざらした舌触りはありません。

Precise Extraction (過抽出の防止)

シリコンパッキングと微細なメッシュを採用したフィルター、その独自の構造によって、従来のフレンチプレスでは避けられなかった過抽出の防止を実現しました。プレスをすると、フィルターの下に溜まったコーヒーの粉と抽出されたコーヒーとは分離され、そこで抽出がストップ。そのため、時間が経っても淹れたての味わいをキープすることができます。



1. 中〜粗挽きのコーヒーとお湯を本体に入れ、4 分間浸漬します。
2. プレスをする時、超微細な二層のフィルターがほとんどの微粉をキャッチします。
3. プレスが終わると、フィルター下に溜まった粉と抽出されたコーヒーが分離されます。それ以上は抽出されることはありません。

ステンレススチールの軽量断熱ブリューワー



ブラック
#870996



ステンレス
#870997



グレー
#870998



ホワイト
#870999

エスプロ・プレス
ウルトラライト
#870999

| | |
|---------|-------------------|
| 寸法 | φ65×H235(フタφ75)mm |
| 満水容量(約) | 473mℓ(抽出量約315mℓ) |
| 重量(約) | 275g |

JAN:0628233 301765
ブラック JAN:0628233 301772
ステンレス JAN:0628233 301789
グレー JAN:0628233 301796
ホワイト JAN:0628233 301796
箱 寸法: W85×D85×H245mm 箱 重量: 0.335kg
ケース寸法: W390×D460×H310mm ケース重量: 8.0kg

ケース入数
20

業務用パーツ一覧表

ウォータードリッパー

| 掲載ページ | 商品コード | 商品名 | 希望小売価格 | ケース人数 | 発注単位 | 対象アイテム |
|-------|---------|------------------|---------|-------|------|--------------|
| P.23 | #814550 | ウォーターボール | ¥20,200 | 1 | 1 | WD-150 |
| P.23 | #814551 | ウォーターボール栓 | ¥2,300 | 1 | 1 | WD-150 |
| P.23 | #814553 | レベルコック(ニードルコック付) | ¥25,000 | 1 | 1 | WD-150 |
| P.23 | #814554 | ボトル(グリップ付) | ¥10,800 | 1 | 1 | WD-150 |
| P.23 | #814555 | ロート | ¥6,800 | 1 | 1 | WD-150・300共通 |
| P.23 | #814558 | ロートキャップ | ¥2,600 | 1 | 1 | WD-150・300共通 |
| P.23 | #814559 | フィルター(ロカキ) | ¥610 | 1 | 1 | WD-150・300共通 |
| P.23 | #814557 | ボトル | ¥8,800 | 1 | 1 | WD-300 |
| P.23 | #814561 | ウォーターボール | ¥28,800 | 1 | 1 | WD-300 |
| P.23 | #814562 | ウォーターボール栓 | ¥2,500 | 1 | 1 | WD-300 |
| P.23 | #814563 | レベルコック | ¥19,800 | 1 | 1 | WD-300 |
| P.23 | #814564 | ニードルコック | ¥34,500 | 1 | 1 | WD-300 |

コールドブリューワー

| | | | | | | |
|------|---------|----------------------|---------|---|---|--------------------|
| P.23 | #869786 | TODDY 交換用フィルター50枚セット | ¥21,800 | 1 | 1 | TODDY Coffee Maker |
| P.23 | #869788 | TODDY 交換用蛇口 | ¥2,800 | 1 | 1 | TODDY Coffee Maker |
| P.23 | #873265 | TODDY 業務用リフト | ¥6,800 | 1 | 1 | TODDY Coffee Maker |

サイフォン/テクニカ

| | | | | | | |
|------|---------|--------------------------|--------|-----|----|-------------------|
| P.26 | #889058 | TCA-2GD-BM上ボール(ゴムパッキン付き) | ¥2,000 | 1 | 1 | TCA-2GD-BM |
| P.26 | #889059 | TCA-2GD-BM下ボール | ¥1,300 | 1 | 1 | TCA-2GD-BM |
| P.26 | #889060 | TCA-3GD-BM上ボール(ゴムパッキン付き) | ¥2,100 | 1 | 1 | TCA-3GD-BM |
| P.26 | #889061 | TCA-3GD-BM下ボール | ¥1,400 | 1 | 1 | TCA-3GD-BM |
| P.26 | #813536 | TCA-2,3GDスタンド | ¥7,700 | 1 | 1 | TCA-2・3GD-BM |
| P.26 | #813450 | TCA-2上ボール(ロートゴム付き) | ¥2,900 | 18 | 1 | TCA-2 |
| P.26 | #813451 | TCA-2下ボール | ¥1,900 | 36 | 1 | TCA-2 |
| P.26 | #813452 | TCA-3上ボール(ロートゴム付き) | ¥3,100 | 18 | 1 | TCA-3 |
| P.26 | #813453 | TCA-3下ボール | ¥2,000 | 36 | 1 | TCA-3 |
| P.26 | #813454 | TCA-5上ボール(ロートゴム付き) | ¥3,300 | 18 | 1 | TCA-5 |
| P.26 | #813455 | TCA-5下ボール | ¥2,200 | 36 | 1 | TCA-5 |
| P.26 | #813501 | ろか布(5枚) | ¥500 | 100 | 10 | 共通 |
| P.26 | #813517 | TCA スタンドゴム | ¥200 | 120 | 1 | 共通 |
| P.26 | #813518 | TCA-2,3ロート立兼フタ | ¥750 | 12 | 6 | TCA-2・3 |
| P.26 | #813519 | TCA-5ロート立兼フタ | ¥900 | 12 | 6 | TCA-5 |
| P.26 | #813522 | TCA-2,3スタンド | ¥3,650 | 6 | 1 | TCA-2・3 |
| P.26 | #813523 | TCA-5スタンド | ¥3,650 | 6 | 1 | TCA-5 |
| P.26 | #813553 | TCAロートゴム | ¥750 | 120 | 12 | TCA-2/TCA-3/TCA-5 |
| P.26 | #813500 | 濾過器F-103S | ¥800 | 100 | 10 | TCA-2/TCA-3/TCA-5 |

アルコールランプ

| | | | | | | |
|------|---------|----------------|------|-----|----|---|
| P.26 | #874347 | メジャースプーンM-23DB | ¥300 | 100 | 10 | TCA-2GD-BM/TCA-3GD-BM/TCA-2/TCA-3/TCA-5 |
| P.26 | #813513 | ランプ替芯5本入 | ¥250 | 100 | 10 | TCA-2GD-BM/TCA-3GD-BM/TCA-2/TCA-3/TCA-5 |
| P.26 | #813512 | 瀬戸口付ランプ芯 | ¥250 | 100 | 10 | TCA-2GD-BM/TCA-3GD-BM/TCA-2/TCA-3/TCA-5 |

BUNN

| | | | | | | |
|------|---------|-------------------|--------|---|---|--------------|
| P.33 | #813239 | ネルドリッパーホルダー-BUNN用 | ¥6,800 | 1 | 1 | BUNN AXIOM-2 |
| P.33 | #813245 | 布ドリッパーホルダー用リング | ¥680 | 1 | 1 | BUNN AXIOM-2 |
| P.33 | #813246 | ネルフィルター10杯用(5枚入) | ¥3,000 | 1 | 1 | BUNN AXIOM-2 |
| P.33 | #880244 | AXIOM用脚 | ¥5,270 | 1 | 1 | BUNN AXIOM-2 |

la marzocco/modbar

| | | | | | | |
|----------|---------|-------------------------------|---------|---|---|--------------------------------------|
| P.40~45 | #881252 | ボルトフィルター用ガasket8mm | ¥1,250 | 1 | 1 | ラ・マルゾッコ全機種(KB90, linea mini, LEVA除く) |
| P.40~45 | #881254 | デフューザーネジ | ¥2,200 | 1 | 1 | ラ・マルゾッコ全機種(KB90, LEVA除く) |
| P.40~46 | #881259 | 1カップ用ボルトフィルター | ¥17,000 | 1 | 1 | ラ・マルゾッコ全機種/modbar(KB90除く) |
| P.40~46 | #881262 | 2カップ用ボルトフィルター | ¥18,000 | 1 | 1 | ラ・マルゾッコ全機種/modbar(KB90除く) |
| P.40~46 | #881270 | ボルトフィルタースプリング | ¥1,000 | 1 | 1 | ラ・マルゾッコ全機種/modbar |
| P.40~46 | #881272 | 1カップ用フィルター | ¥3,900 | 1 | 1 | ラ・マルゾッコ全機種/modbar |
| P.40~46 | #881273 | ブラインドフィルター | ¥2,350 | 1 | 1 | ラ・マルゾッコ全機種/modbar |
| P.40~46 | #881277 | 2カップ用フィルター | ¥3,650 | 1 | 1 | ラ・マルゾッコ全機種/modbar |
| P.40~46 | #866857 | S・Sフィルターバスケット17GR F. 3. 027 | ¥9,050 | 1 | 1 | ラ・マルゾッコ全機種/modbar |
| P.40~46 | #866858 | S・Sフィルターバスケット21GR F. 3. 026 | ¥9,050 | 1 | 1 | ラ・マルゾッコ全機種/modbar |
| P.40~46 | #866945 | S・Sフィルターバスケット7GR F. 3. 029 | ¥9,050 | 1 | 1 | ラ・マルゾッコ全機種/modbar |
| P.40~46 | #866946 | S・Sフィルターバスケット14GR F. 3. 028 | ¥9,050 | 1 | 1 | ラ・マルゾッコ全機種/modbar |
| P.40~46 | #867208 | 1カップ用ボルトフィルター ウォールナット | ¥40,100 | 1 | 1 | ラ・マルゾッコ全機種/modbar(KB90除く) |
| P.40~46 | #870113 | 2カップ用ボルトフィルター メープル | ¥40,100 | 1 | 1 | ラ・マルゾッコ全機種/modbar(KB90除く) |
| P.40~46 | #870215 | 1カップ用ボルトフィルター メープル | ¥40,100 | 1 | 1 | ラ・マルゾッコ全機種/modbar(KB90除く) |
| P.40~46 | #899189 | デフューザースクリーン(ライオンロゴ) | ¥6,390 | 1 | 1 | ラ・マルゾッコ全機種(KB90, LEVA除く)/modbar |
| P.40~46 | #897984 | ボトムレスフィルター (ウォールナット) | ¥36,460 | 1 | 1 | ラ・マルゾッコ全機種/modbar(KB90除く) |
| P.40~46 | #867178 | 2カップ用ボルトフィルター ウォールナット | ¥40,100 | 1 | 1 | ラ・マルゾッコ全機種/modbar(KB90除く) |
| P.45 | #870573 | LA・M レバー グループガasket H. 3. 008 | ¥1,860 | 1 | 1 | LEVA |
| P.45 | #870575 | LA・M デフューザースクリーン A. 5. 075 | ¥6,390 | 1 | 1 | LEVA |
| P.45 | #870574 | LA・M スプリング I. 1. 024 | ¥1,440 | 1 | 1 | LEVA |
| P.44, 46 | #868247 | LA・M シリコングループガasket H3007 | ¥2,390 | 1 | 1 | linea mini/modbar |

RANCILIO

| | | | | | | |
|---------|---------|---------------|---------|---|---|----------|
| P.47~48 | #885201 | ガasket | ¥880 | 1 | 1 | ランチリオ全機種 |
| P.47~48 | #885202 | 1カップフィルター | ¥2,490 | 1 | 1 | ランチリオ全機種 |
| P.47~48 | #885721 | シャワーネット | ¥1,450 | 1 | 1 | ランチリオ全機種 |
| P.47~48 | #886082 | 1人用 フィルターホルダー | ¥10,900 | 1 | 1 | ランチリオ全機種 |
| P.47~48 | #886083 | 2人用 フィルターホルダー | ¥10,900 | 1 | 1 | ランチリオ全機種 |
| P.47~48 | #886085 | 2カップフィルター | ¥2,260 | 1 | 1 | ランチリオ全機種 |
| P.47~48 | #886321 | フィルタースプリング | ¥510 | 1 | 1 | ランチリオ全機種 |
| P.47~48 | #874563 | グループ用止めねじ | ¥440 | 1 | 1 | ランチリオ全機種 |
| P.47~48 | #866412 | ブラインドフィルター | ¥1,550 | 1 | 1 | ランチリオ全機種 |
| P.47~48 | #889934 | ポッド用キット | ¥15,950 | 1 | 1 | ランチリオ全機種 |

ブレンダー

| 掲載ページ | 商品コード | 商品名 | 希望小売価格 | ケース入数 | 発注単位 | 対象アイテム |
|-------|---------|--------------------------|---------|-------|------|------------------|
| P.51 | #866628 | ステンレス容器セット | ¥32,000 | 1 | 1 | HBB250 |
| P.51 | #866629 | ポリカーボネイト容器セット | ¥21,000 | 1 | 1 | HBB250 |
| P.51 | #885068 | SB-20J用ボトル | ¥14,400 | 1 | 1 | SB-20J |
| P.51 | #811711 | ブレンダー用替容器 蓋付 | ¥15,000 | 1 | 1 | CONNOISEUR 825 |
| P.51 | #865714 | ブレンダー-STEALTH替容器フタ付 | ¥16,300 | 1 | 1 | STEALTH 885 |
| P.51 | #866504 | HBH850/650容器セット | ¥30,000 | 1 | 1 | HBH850/650 |
| P.51 | #871086 | HBH755用容器セット2個 | ¥28,000 | 1 | 1 | HBH755/HBH750 |
| P.51 | #898681 | スムージーブレンダー-55000専用容器1.9ℓ | ¥22,000 | 1 | 1 | スムージーブレンダー-55000 |
| P.52 | #898612 | Eco-at保温カバー | ¥12,000 | 1 | 1 | B-Frozen6.1 |

ロースター

| 掲載ページ | 商品コード | 商品名 | 希望小売価格 | ケース入数 | 発注単位 | 対象アイテム |
|-------|---------|------------------------------|----------|-------|------|-----------------|
| P.56 | #810106 | SLR-4ロースティング サイクロン | ¥132,000 | 1 | 1 | SLR-4 |
| P.56 | #810104 | SLR-1ロースティング サイクロン空冷 | ¥70,000 | 1 | 1 | SLR-1 |
| P.56 | #810107 | SLR-4ロースティング サイクロン水冷(網カゴ付) | ¥348,000 | 1 | 1 | SLR-4 |
| P.56 | #810109 | SLR用デジタル温度計 | ¥137,000 | 1 | 1 | SLR共通 |
| P.56 | #810110 | SLR-TLR共通ガス圧計 | ¥39,000 | 1 | 1 | SLR-TLR共通 |
| P.56 | #888789 | SLR-4 アナログ温度計 | ¥32,500 | 1 | 1 | SLR-4 |
| P.56 | #888958 | SLR-1 アナログ温度計 | ¥27,000 | 1 | 1 | SLR-1 |
| P.56 | #888959 | SLR-1ロースティング サイクロン水冷(網カゴ付) | ¥310,000 | 1 | 1 | SLR-1 |
| P.56 | #810191 | ロースター用耐熱グリッド100g | ¥4,800 | 1 | 1 | 全機種 |
| P.56 | #810112 | SLR-1専用架台 | ¥150,000 | 1 | 1 | SLR-1 |
| P.56 | #810113 | SLR-8ロースティング サイクロン空冷 | ¥130,000 | 1 | 1 | SLR-8 |
| P.56 | #810114 | SLR-8-TLR-8共通 ロースティングサイクロン水冷 | ¥468,000 | 1 | 1 | SLR-8, TLR-8 |
| P.56 | #810120 | TLR-8ロースティング サイクロン空冷 | ¥156,000 | 1 | 1 | TLR-8 |
| P.56 | #810123 | TLR-10ロースティング サイクロン空冷 | ¥162,600 | 1 | 1 | TLR-10 |
| P.56 | #810122 | TLR用指示温度計 | ¥108,000 | 1 | 1 | TLR共通 |
| P.56 | #888788 | SLR-8, TLR-8・10 共通アナログ温度計 | ¥31,000 | 1 | 1 | SLR-8, TLR-8・10 |

家庭用パーツ一覧表

エスプレッソメーカー

| 掲載ページ | 商品コード | 商品名 | 品番 | 希望小売価格 | ケース入数 | 発注単位 | JANコード | 寸法(mm) | 対象アイテム |
|-------|---------|------------------|----|--------|-------|------|----------------|--------|--------|
| P.71 | #867733 | エスプレッソPOD専用フィルター | - | ¥560 | 1 | 1 | 4903413 501804 | - | DARMAR |
| P.71 | #867742 | ウォータータンク | - | ¥1,710 | 1 | 1 | 4903413 501811 | - | DARMAR |
| P.71 | #867743 | トレイグリッドカバー | - | ¥500 | 1 | 1 | 4903413 501828 | - | DARMAR |
| P.71 | #867744 | トレイグリッド | - | ¥600 | 1 | 1 | 4903413 501835 | - | DARMAR |
| P.71 | #867745 | フィルターストッパー | - | ¥150 | 1 | 1 | 4903413 501842 | - | DARMAR |
| P.71 | #867746 | フィルターバスケット2人用 | - | ¥900 | 1 | 1 | 4903413 501859 | - | DARMAR |
| P.71 | #867747 | スチームパイプカバー | - | ¥200 | 1 | 1 | 4903413 501866 | - | DARMAR |
| P.71 | #867748 | スプーン | - | ¥200 | 1 | 1 | 4903413 501873 | - | DARMAR |

BONMAC コーヒーミル

| | | | | | | | | | |
|-----------|---------|----------------------------|---|--------|---|---|----------------|---|---------|
| P.28・P.69 | #866039 | 鋼刃(替刃)セット | - | ¥9,200 | 1 | 1 | 4903413 501927 | - | BM-250N |
| P.28・P.69 | #866040 | ホッパーセット | - | ¥1,450 | 1 | 1 | 4903413 501934 | - | BM-250N |
| P.28・P.69 | #867343 | 受缶セット(ブラック) | - | ¥1,450 | 1 | 1 | 4903413 501958 | - | BM-250N |
| P.28・P.69 | #867344 | 受缶セット(レッド) | - | ¥1,450 | 1 | 1 | 4903413 502078 | - | BM-250N |
| P.28・P.69 | #869045 | BM-250ミル 3.5Aヒューズ | - | ¥110 | 1 | 1 | - | - | BM-250N |
| P.28・P.69 | #867368 | BM-250N-RD用 粉受け容器スクリューキャップ | - | ¥170 | 1 | 1 | - | - | BM-250N |
| P.28・P.69 | #867369 | BM-250N-BK用 粉受け容器スクリューキャップ | - | ¥170 | 1 | 1 | - | - | BM-250N |
| P.28・P.69 | #866044 | ダイヤル部 留めネジ(M6) | - | ¥200 | 1 | 1 | 4903413 501989 | - | BM-250N |
| P.28・P.69 | #866045 | ダイヤル部 六角ネジとワッシャー | - | ¥200 | 1 | 1 | 4903413 501996 | - | BM-250N |
| P.28・P.69 | #866046 | カッター固定ネジ(M4) | - | ¥300 | 1 | 1 | 4903413 502009 | - | BM-250N |
| P.28・P.69 | #866047 | メッシュ調整用スプリング | - | ¥300 | 1 | 1 | 4903413 502016 | - | BM-250N |
| P.28・P.69 | #866048 | 回転カッター固定用ピン | - | ¥400 | 1 | 1 | 4903413 502023 | - | BM-250N |
| P.28・P.69 | #866049 | スイッチ | - | ¥420 | 1 | 1 | 4903413 502030 | - | BM-250N |
| P.28・P.69 | #866050 | 清掃用ブラシ | - | ¥350 | 1 | 1 | 4903413 502047 | - | BM-250N |
| P.28・P.69 | #866051 | ゴム足と留めネジ | - | ¥240 | 1 | 1 | 4903413 502054 | - | BM-250N |
| P.28・P.69 | #866052 | 電源コード(チューブ付き) | - | ¥1,100 | 1 | 1 | 4903413 502061 | - | BM-250N |

ウォータードリッパーC-5

| | | | | | | | | | |
|------|---------|----------|---|---------|---|---|---|---|-----|
| P.73 | #814616 | Aポートキャップ | - | ¥1,680 | 1 | 1 | - | - | C-5 |
| P.73 | #814617 | Aポート | - | ¥11,520 | 1 | 1 | - | - | C-5 |
| P.73 | #814622 | 木台 | - | ¥3,000 | 1 | 1 | - | - | C-5 |
| P.73 | #814618 | Bポートキャップ | - | ¥1,200 | 1 | 1 | - | - | C-5 |
| P.73 | #814619 | Bポート | - | ¥2,880 | 1 | 1 | - | - | C-5 |
| P.73 | #814621 | フラスコ | - | ¥6,000 | 1 | 1 | - | - | C-5 |

クリーマーゼット・キュート

| | | | | | | | | | |
|------|---------|------------------|-----------|--------|----|---|----------------|--------------|-----------------|
| P.76 | #898226 | CQT-45BRモーターハンドル | HA-CQT-BR | ¥1,300 | 30 | 1 | 4977642 718969 | 幅48・奥34・高118 | CZ-1BR/CQT-45BR |
|------|---------|------------------|-----------|--------|----|---|----------------|--------------|-----------------|

ティープレス・ウッド

| | | | | | | | | | |
|------|---------|--------------|----------|--------|-----|----|----------------|---------------|----------|
| P.76 | #899472 | THW-2スベアボール | B-THW-2 | ¥2,400 | 10 | 1 | 4977642 310162 | 幅117・奥73・高135 | THW-2-OV |
| P.76 | #899473 | THW-4スベアボール | B-THW-4 | ¥2,500 | 10 | 1 | 4977642 310179 | 幅145・奥90・高152 | THW-4-OV |
| P.76 | #814194 | FベースTFB-200M | TFB-200M | ¥1,100 | 100 | 1 | 4977642 915671 | 径69・高9 | THW-2-OV |
| P.76 | #814195 | FベースTFB-202M | TFB-202M | ¥1,100 | 100 | 1 | 4977642 915688 | 径85・高10 | THW-4-OV |
| P.76 | #814185 | FメッシュTF-101M | TF-101M | ¥800 | 100 | 10 | 4977642 915466 | 径64・高9 | THW-2-OV |
| P.76 | #814186 | FメッシュTF-102M | TF-102M | ¥800 | 100 | 10 | 4977642 915473 | 径80・高9 | THW-4-OV |
| P.76 | #887250 | TFH-101M | TFH-101M | ¥900 | 100 | 1 | 4977642 915558 | 径59・高5 | THW-2-OV |
| P.76 | #887251 | TFH-102M | TFH-102M | ¥900 | 100 | 1 | 4977642 915565 | 径77・高5 | THW-4-OV |

MOKA EXPRESS

| | | | | | | | | | |
|------|---------|-------------------------|------|--------|---|----|----------------|---------|--------------|
| P.81 | #889075 | ピアレティ モカろうと1カップ用 | 9701 | ¥600 | 1 | 10 | 8006363 097017 | 径45・高48 | MOKA EXPRESS |
| P.81 | #889076 | ピアレティ モカろうと2カップ用 | 9704 | ¥650 | 1 | 10 | 8006363 097048 | 径51・高57 | MOKA EXPRESS |
| P.81 | #889077 | ピアレティ モカろうと3カップ用 | 9702 | ¥700 | 1 | 10 | 8006363 097024 | 径59・高61 | MOKA EXPRESS |
| P.81 | #865060 | ピアレティ モカろうと4カップ用 | 9709 | ¥750 | 1 | 10 | 8006363 097093 | 径59・高75 | MOKA EXPRESS |
| P.81 | #889078 | ピアレティ モカろうと6カップ用 | 9703 | ¥800 | 1 | 10 | 8006363 097031 | 径66・高82 | MOKA EXPRESS |
| P.81 | #889079 | ピアレティ モカろうと9カップ用 | 9705 | ¥900 | 1 | 10 | 8006363 097055 | 径75・高97 | MOKA EXPRESS |
| P.81 | #865014 | ピアレティ モカバッキン&フィルター1カップ用 | 0455 | ¥650 | 1 | 10 | 8006363 004558 | 径45 | MOKA EXPRESS |
| P.81 | #865015 | ピアレティ モカバッキン&フィルター2カップ用 | 0458 | ¥700 | 1 | 10 | 8006363 004589 | 径49 | MOKA EXPRESS |
| P.81 | #865016 | ピアレティ モカバッキン&フィルター3カップ用 | 0457 | ¥800 | 1 | 10 | 8006363 004572 | 径57 | MOKA EXPRESS |
| P.81 | #865017 | ピアレティ モカバッキン&フィルター4カップ用 | 0450 | ¥850 | 1 | 10 | 8006363 004503 | 径57 | MOKA EXPRESS |
| P.81 | #865018 | ピアレティ モカバッキン&フィルター6カップ用 | 0451 | ¥900 | 1 | 10 | 8006363 004510 | 径64 | MOKA EXPRESS |
| P.81 | #865019 | ピアレティ モカバッキン&フィルター9カップ用 | 0452 | ¥1,000 | 1 | 10 | 8006363 004527 | 径73 | MOKA EXPRESS |

マシン通常価格・コード一覧表

| カテゴリ | 商品コード | ブランド名 | 商品名 | 価格(税抜) |
|------------|----------|--------------------------------|------------------------------------|------------|
| 全自動コーヒーマシン | 898833 | BONMAC | BM-LCD1(内臓タンク仕様) | ¥715,000 |
| | 898835 | BONMAC | BM-LCD1(水道直結仕様) | ¥738,000 |
| | 892866 | BONMAC | BM-SAD1 | ¥950,000 |
| | 897574 | BONMAC | BM-FAF2 | ¥1,187,500 |
| | 871745 | FRANKE | A400 MS EC 1G 1P H1 S1 | オープン価格 |
| | 870830 | FRANKE | A400 MS EC 2G 2P H1 S1 | オープン価格 |
| | 898188 | FRANKE | A600 FM 2G 2P H1 S1 | オープン価格 |
| | 898187 | FRANKE | A600 MS 2G 2P H1 S1 | オープン価格 |
| | 870924 | FRANKE | A800 FM EC 2G 2P H1 S1 | オープン価格 |
| 870925 | FRANKE | A1000 FM CM 2G 2P H1 S1(受注生産品) | オープン価格 | |
| コーヒーブルーワ | 885085 | BUNN | ブルーワ シングル DBC-TF | ¥570,000 |
| | 885088 | BUNN | ブルーワ デュアル DBC-TF | ¥795,000 |
| | 818380 | BUNN | シングル SH DBC | ¥720,000 |
| | 818381 | BUNN | デュアル SH DBC | ¥933,000 |
| | 810561 | BUNN | G9-2T DBC | ¥623,000 |
| | 810564 | BUNN | MHG | ¥659,000 |
| | 873144 | BUNN | ICBB (ファンネルロック付) | ¥646,000 |
| | 874385 | BUNN | AXIOM 100V 2 | ¥412,000 |
| | 874384 | BUNN | AXIOM 200V 2 | ¥407,000 |
| 879508 | BUNN | H5X エレメントステンレス | ¥292,000 | |
| 関連機器 | 858839 | MACCO | スチーマーSU プラス | ¥600,000 |
| | 897185 | la marzocco | Volcanik 50Hz/60Hz | ¥425,000 |
| | 897186 | la marzocco | Volcanik electronic 50Hz/60Hz | ¥513,000 |
| | 899064 | la marzocco | LuxDグラインダー (ステン) | ¥200,000 |
| | 899065 | la marzocco | LuxDグラインダー (ブラック) | ¥200,000 |
| | 899066 | la marzocco | LuxDDグラインダー (ホワイト) | ¥200,000 |
| | 879787 | RANCILIO | KRYO 65 OD | ¥240,000 |
| セミオートマシン | 899987 | la marzocco | strada AV-2 | ¥2,646,000 |
| | 897331 | la marzocco | strada AV-3 | ¥3,087,000 |
| | 884395 | la marzocco | strada EP-2 | ¥3,200,000 |
| | 884396 | la marzocco | strada EP-3 | ¥3,450,000 |
| | 884397 | la marzocco | strada MP-2 | ¥2,550,000 |
| | 884398 | la marzocco | strada MP-3 | ¥2,830,000 |
| | 817675 | la marzocco | GB-5-2 | ¥2,500,000 |
| | 817676 | la marzocco | GB-5-3 | ¥2,990,000 |
| | 879645 | la marzocco | Linea PB-2 | ¥2,520,000 |
| | 879646 | la marzocco | Linea PB-3 | ¥2,940,000 |
| | 817666 | la marzocco | Linea-1 | ¥1,675,000 |
| | 817667 | la marzocco | Linea-2 | ¥2,000,000 |
| | 817668 | la marzocco | Linea-3※受注生産品 | ¥2,400,000 |
| | 865718 | la marzocco | Linea mini(ステン) | ¥950,000 |
| | 865716 | la marzocco | Linea mini(レッド) | ¥950,000 |
| | 865717 | la marzocco | Linea mini(ブラック) | ¥950,000 |
| | 899059 | la marzocco | Linea mini(イエロー)※受注生産品 | ¥950,000 |
| | 899058 | la marzocco | Linea mini(ライトブルー)※受注生産品 | ¥950,000 |
| | 865715 | la marzocco | Linea mini(ホワイト)※受注生産品 | ¥950,000 |
| | 898209 | la marzocco | LEVA S-2 | ¥3,054,000 |
| | 898210 | la marzocco | LEVA S-3 | ¥3,326,000 |
| | 898211 | la marzocco | LEVA X-2 | ¥3,850,000 |
| | 898212 | la marzocco | LEVA X-3 | ¥4,240,000 |
| | 872176 | la marzocco | KB90-2 | ¥3,260,000 |
| | 872177 | la marzocco | KB90-3 | ¥3,752,000 |
| | 872174 | la marzocco | KB90-2 AUTO BREW RATIO | ¥3,548,000 |
| | 872178 | la marzocco | KB90-3 AUTO BREW RATIO | ¥4,108,000 |
| | 865936 | RANCILIO | CLASSE11 USB2G XCELSIUS(フロースンブロンズ) | ¥2,438,000 |
| | 899060 | RANCILIO | CLASSE11 USB2G XCELSIUS(パールホワイト) | ¥2,850,000 |
| | 899061 | RANCILIO | CLASSE11 USB2G XCELSIUS(ブラックナイト) | ¥2,850,000 |
| | 865937 | RANCILIO | CLASSE11 USB3G XCELSIUS(フロースンブロンズ) | ¥2,776,000 |
| | 899062 | RANCILIO | CLASSE11 USB3G XCELSIUS(パールホワイト) | ¥3,250,000 |
| | 899063 | RANCILIO | CLASSE11 USB3G XCELSIUS(ブラックナイト) | ¥3,250,000 |
| | 897330 | RANCILIO | CLASSE5 USB1G | ¥1,080,000 |
| 899781 | RANCILIO | CLASSE5 USB2G | ¥1,200,000 | |
| 858605 | RANCILIO | CLASSE7 USB2G | ¥1,600,000 | |
| 858606 | RANCILIO | CLASSE7 USB3G | ¥1,800,000 | |
| 858498 | RANCILIO | CLASSE9 USB2G | ¥1,825,000 | |
| 858607 | RANCILIO | CLASSE9 USB3G | ¥2,200,000 | |

LIFE WITH
“LUCKY”
COFFEE



安全に関するご注意 ご使用の際は、取扱説明書をお読みのうえ正しくお使いください。
各商品は本来の用途以外に使用しないでください。

- 商品の価格は2020年1月現在のものであり、すべて税抜価格を表示しております。
- 仕様は、品質向上のため予告なしに変更される場合がありますのでご了承ください。
- グレー帯内の6ケタの数字は商品コード番号です。 ●商品の色は印刷物ですので、実物とは多少異なる場合があります。
- 大型及び水道直結式の商品については別途設置費が必要となります。詳しくは担当営業までお問い合わせください。